

Õî ëî äèëüí èê - ì î ðî çèëüí èê

ÈÍ ÑÒÐÓËÏÈß Ì Î ÝËÑÏ ÆÓÀÒÀÏÈÈ

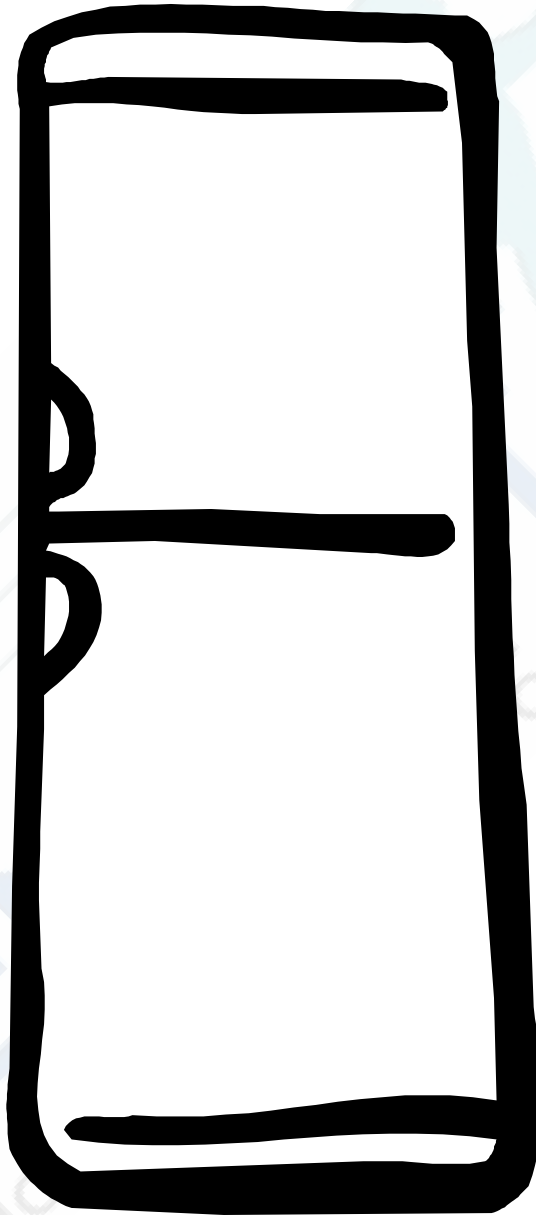

ERE3900, ERE3900X

Óèàçàí èÿ ï î áâçî ï àñí î ñòè ÿèñí è óàòàöèè

Ààø í î áúé õí èí àèèüí èè ì î æò î áèàààòü ò óí èöèÿì è, èí õí ðü õ í á áúèí á ààø àì ï ðàáú áóü àì õí èí àèèüí èèà. Ì î ÿòí ï óñí àñòí ÿù áé èí ñòðóèèèáé ñèàáóáò ùò àòàèüí î ï çí àèí ì èòüñÿ. Ëí ñòðóèèèè ñèàáóáò ñí ððàí èòü, àèÿ õí ã -òí áú àð ì î æ í áúèí àí ñí ï èüçí ààòüñÿ ï ï çæà èèè ï áðàààòü áá àí çí î æ í î ó í àí ì ó àèàààèüóó õí èí àèèüí èèà.

Ýòè ï ðàáí ñòàðáæáí èÿ ï ðèàáááí ù àèÿ ààø áé áâçî ï àñí î ñòè. Ì áÿçàòàèüí î ï çí àèí ì ùòáñü ñ í èí è ï áðàá óñòáí î àèí è èèè èñí ï èüçí àááí èáì ï ðèáí ðà. Ààø à áâçî ï àñí î ñòü ï -áí ù ààæ à àèÿ í àñ. Áñèè áú ñí ì í áàááòáñü, ï ðààèèüí î èè áú ï ï ÿèè ï ðèàáááí í ù á ðàèí ì áí ààòèè, ï ï çáí í èòá í àì í à èí ò ï ðì àòèí í í óð èèí èð Electrolux: (095) 937-78-37.

Àèÿ ï î èüçí ààòàèÿ

- Ááí í úé õí èí àèèüí èè ï ðàáí àçí à-áí àèÿ òðáí áí èÿ ï ðí áóèòí á ï èòáí èÿ á í áú -í ù ò áú õí áú õ óñèí àèÿõ á ñí ï òáàòñòáèè ñ í í àñòí ÿù áé èí ñòðóèèèáé.
- Èàè á õí èí àèèüí èèà, òàè è á ì î ðí çèèüí ï ï ï òàáèáí èè í á ñèàáóáò òðáí èòü àçðü áí ï ï àñí ù á æçü èèè æèáèí ñòè, òàè èáè ÿòí ì î æò ï ðèàáñòè è òðááí àì è ï ï áðáæááí èÿì èì òü àñòáà.
- È ðàñí î èí æáí í ùì áí óððè è á çàáí áé -àñòè õí èí àèèüí èèà áàòàèÿì ñèñòáí ù ï òèàæááí èÿ í á áí èæá ù ï ðèèàñàòüñÿ ï ñòðü á ï ðàáí áòü. Á ñèó-áá áí çí èèí áááí èÿ ï ðí áí èí ù á ñèñòáí á ï òèàæááí èÿ õí èí àèèüí èè ï ï áðáàèèòñÿ è òðáí ÿù èáñÿ á í àì ï ðí áóèòü ì í áóò èñí ï ðèèòüñÿ.
- Áí ï ðí çèèüí ï ï ï òàáèáí èè í á ñèàáóáò òðáí èòü æàçèðí áááí í ù á í àí èòèè èèè áóóü èèè ñ æèáèí ñòüð. Ñòàèèÿí í ù á áóóü èèè ì í áóò òðáñí óòü.
- Õí èí àèèüí èè èì áàò çí à-èòàèüí ù é ááñ. Èðàÿ èí ðí óñà èèè áú ñòóí àð ù èá -àñòè ì í áóò ï èàçàòüñÿ ï ñòðü ì è. Ì ðè ï áðáí áú áí èè õí èí àèèüí èèà ñèàáóáò ñí áèð áàòü ï ñòí ðí æ í ñòü è ï ï èüçí ààòüñÿ çàù èòí ù ì è ï áð-àòèàì è.

Óèèèèçàòèÿ ñòàðí á

õí èí àèèüí èèà

Áúí ùòá àèèèó èç ðí çàòèè è ï áðáæááò èàááèü ï èòáí èÿ èáè ì î æ í áéèæá è çàáí áé ï áí áèè õí èí àèèüí èèà. Õáí ñòí ááòüòáñü á õí ì , -òí áñá çàí èè è çàù áèèè ñí ÿòü ñ õí èí àèèüí èèà áí èçááæáí èá í àñ-àñòí ù ò ñèó-ááá ñí àèáí ùèè è áàòüì è. Èó-ø á áñáñ ñí ÿòü áááòü ï ï èí ï ñòüð. Ì ï ñòàðàèòáñü í á ï ï áðáàèòü ñèñòáí ó ï òèàæááí èÿ õí èí àèèüí èèà. Èçí èÿòèÿ è ñèñòáí à ï òèàæááí èÿ ì í áóò ñí ááòæáòü á ñááá áðááí ù á àèÿ ï çí í í é í áí èí -èè ì àòàðèàèü. Ì î ÿòí é æá ï ðè-èí á õí èí àèèüí èè ñèàáóáò ñààòü í á ñí ï òáàòñòáòóð ù èè ï óí èò óèèèèçàòèè (áí ï . èí ò ï ðì àòèð ì î æ í ï ï èó-èòü àì àñòí í é àáí èí èñòðàòèè).

Áâçî ï àñí î ñòü áàòàé

- Ñèàáèòá çà òáí , -òí áú áàòè í á èáðáèè ñ ðááèÿòí ðàí è è áí óòðáí í èí è áàòàèÿì è õí èí àèèüí èèà.

Ni aadæai ea

Óèàçàí èÿ î î áàçî î àní î ñèè ýèñî è óàòàòèè	2	Ï ðàèèè÷àñèèà ñî áàòù	12
Äèÿ î î ëüçî ààòàëÿ	2	Ñî áàòù î î ýèî í î è è ýî áðæè	12
Áàçî î àní î ñòù áàòàé	2	Õðàí áí èà î ðî áóèòî à	12
Óèèèèèçàòèè ñàòðî ã îî èî àèèüí èèà	2	Ýèî èî æèÿ	12
Î î èñàí èà õî èî àèèüí èèà	4	×èñòèà è óõî à	13
Êî í ððî èüí àÿ î àí àèü	4	Ñî ÿòèà áàí ðèèÿòèè í î é ðàø àòèè	13
Ì î áàèü ERE3900/ERE3900X	4	×èñòèà	13
Ï áðàá í à÷àèî ò ýèñî è óàòàòèè Ýèñî è óàòàòèèÿ õî èî àèèüí î é èàè áðù	5	Ðàçî î ðàæèáàí èà õî èî àèèüí èèà	13
Âèèð ÷àí èà è ðàðèèèèèè áàí èà òàè î áðàòù	5	Ðàçî î ðàæèáàí èà î î ðî çèèüí èèà	14
Òàè î áðàòùðà áí òðèè õî èî àèèüí èèà	5	Çàè áí à èàè î ù áí óððàí í áã î ñààù áí èÿ	14
Èçî áðàí èà òàè î áðàòùðà	5	Çàè áí à óã èüí î ã ò èèüðà	15
Ï î èàçî ù á ñî áàòù :	6	Êî æà õî èî àèèüí èè í à èñî î èüçàòñÿ	15
Î ðèèð ÷àí èà î èòàí èÿ	6	Â ñèó÷àá àî çî èèí î áàí èÿ í àèñî ðàáí î ñèè	15
Àààðèèí ù é ñèã àè è áðóæà ó óí èèèè	6	Òàõî è÷àñèèà áàí í ù á	17
Âí óððàí í áà î ðî ñòðàí ñòàí õî èî àèèüí èèà	7	Ì î í òàæ	17
Ýèñî è óàòàòèèÿ î î ðî çèèüí èèà	8	Èàáàèü î èòàí èÿ	17
Âèèð ÷àí èà è ðàðèèèèèè áàí èà òàè î áðàòù	8	Ðàñî àè àèà	17
Òàè î áðàòùðà áí òðèè î î ðî çèèüí èèà	8	Ñî ÿòèà ððàí ñî î ðèèè áí ÷í ù õî î î ð	18
Î ðèèð ÷àí èà î èòàí èÿ	9	×èñòèà	18
Àààðèèí ù é ñèã àè è áðóæà ó óí èèèè	9	Óñàè í àèà óã èüí î ã ò èèüðà	18
Çàè î ðàæèáàí èà	10	Óñàè í àèà	18
Ñðî èè ððàí áí èÿ î ðî áóèòî à	11	Ï î áàèð ÷àí èà î èòàí èÿ	19
Âí óððàí í áà î ðî ñòðàí ñòàí î î ðî çèèüí î é èàè áðù	11	Èçî áí áí èà ñòðè î î ù î èèð áàí èÿ áàáðè	20
Ðàçî î ðàæèáàí èà	11		

Í î ëñáí èà òí ëî äèëüí èèà

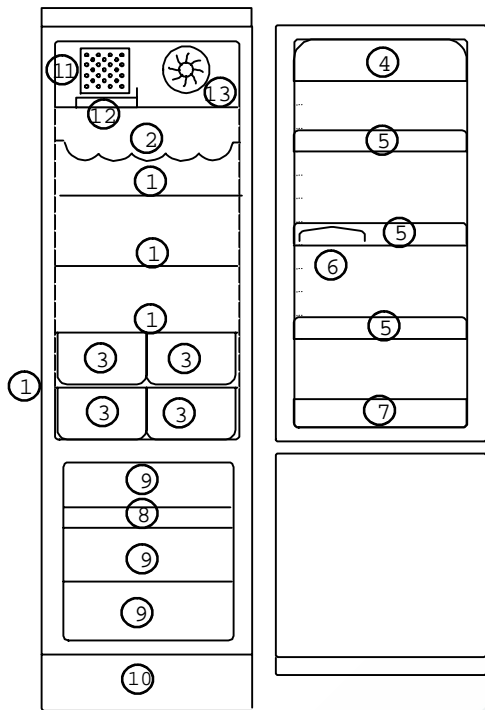

Ì î ääëü ERE3900/ERE3900X

1. Ñòàëëýí í àý î î èèà
2. Í î èèà-ëðí í ø ðáéí äëý áóóú ëí è
3. ßù èè äëý î áí ù áé
4. Í òááëáí èà äëý î àñèà
5. Äááðí àý î î èèà
6. Í î ãñòàáèà äëý ýèò
7. Í î èèà äëý áóóú ëí è
8. Í î áí í ñ äëý çàí í ðàæèááí èý ñ äèèòí òëýòí ðí î òí ëí àà
9. ßù èèí î ðí çèèüí èèà
10. Ááí òèëýòèí í í àý ðáø áòèà
11. Ðáø áòèà
12. Äáðæàòáëü äëý áóóú ëí è è ááí î è
13. Í î èèà äëý áú ñòðí ã í òèàæèááí èý

Ëí í òðí ëüí àý î áí äëü

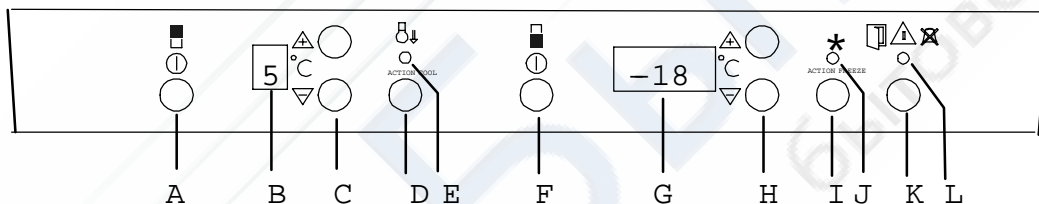

A Áú èëþ ð-àòáëü í èòáí èý òí ëí äèëüí èèà

Ëñí î ëüçóáòñý äëý áèëþ ð-áí èý è áú èëþ ð-áí èý òí ëí äèëüí èèà.

Á Äèñí èáé òáðí î î áòðà

Í î èàçú áááò ñðááí þþ òáí î áðàòóðó á òí ëí äèëüí í é èàí áðá.

Ñ Éí î î èè ðááóèèðí áèè òáí î áðàòóðóðú / òáðí î ñòàò

Ëñí î ëüçóþ òñý äëý ðááóèèðí ááí èý òáí î áðàòóðóðú á òí ëí äèëüí í é èàí áðá.

D Éí î î èà áú ñòðí ã í òèàæèááí èý

Ëñí î ëüçóáòñý äëý áèëþ ð-áí èý è áú èëþ ð-áí èý ò óí èòèè áú ñòðí ã í òèàæèááí èý.

E Æáèòáý ñèã äëüí àý èàí î î ð-èà

Áí ðèò í ðè áèëþ ð-áí í í ðáæèí á áú ñòðí ã í òèàæèááí èý.

F Áú èëþ ð-àòáëü í èòáí èý î î ðí çèèüí èèà

Ëñí î ëüçóáòñý äëý áèëþ ð-áí èý è áú èëþ ð-áí èý î î ðí çèèüí èèà.

G Äèñí èáé òáðí î î áòðà

Í î èàçú áááò ñàí óþ áú ñí èóþ òáí î áðàòóðó á òí ðí çèèüí í é èàí áðá.

Í Éí î î èè ðááóèèðí áèè òáí î áðàòóðóðú / òáðí î ñòàò

Ëñí î ëüçóþ òñý äëý ðááóèèðí ááí èý òáí î áðàòóðóðú á òí ðí çèèüí í é èàí áðá.

I Éí î î èà áú ñòðí ã çàí í ðàæèááí èý

Ëñí î ëüçóáòñý äëý áèëþ ð-áí èý è áú èëþ ð-áí èý ò óí èòèè áú ñòðí ã çàí í ðàæèááí èý.

J Æáèòáý ñèã äëüí àý èàí î î ð-èà

Áí ðèò í ðè áèëþ ð-áí í í ðáæèí á áú ñòðí ã çàí í ðàæèááí èý.

K Éí î î èà ñáðí ñà ááàðèéí í ã çáóéí áí ã ñèã àèà

Ëñí î ëüçóáòñý äëý áú èëþ ð-áí èý ááàðèéí í ã çáóéí áí ã ñèã àèà.

L Éðáíí àý ñèã äëüí àý èàí î î ð-èà

Ì èááò á ñèó-áá áèëþ ð-áí èý ááàðèéí í ã ñèã àèà.

Ï ãðãä í à÷àèî ì ýêñî ëóàòòöèè

Óñòàí î àèòà òí èí àèèüí èè í à ì àñòí è àúíí èí èòà ÷èñòóíí èñàí í ùì à ðàçãàèè "í í òàæ" í áðàçí ì . Óàí òòí àáðóòàñó à òí ì , ÷òí ðàñíí èí æàí í ù é çà òí èí àèèüí èè ì ø èàí à òàèí é àí àú àááàò à èñí àðèòàèüí ù é ì ì àáí í .



Ï ãðãä òàì èàè àñòààèòó àèèéó à ðí çàòéó è àèèð ÷èòó òí èí àèèüí èè à ì ì ãðãä é ðàç, àì ó ñèááóàò ààòó ì òñòí ýòóñý à òà÷àí èà 4 ÷àñí á, àèý òí ã ÷òí áú æàèí òóò ñèñòàí ù ì òèàæàí èý òñí àèà ñààèàí ñèðí ààòóñý. Á ì ðí òèàí í ì ñèó÷àà èí ì ì ðàññí ð òí èí àèèüí èèà ì ì æò ì ì ãðãèòóñý.

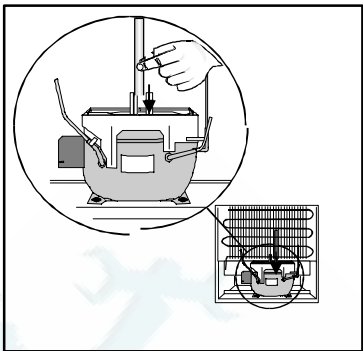

Ýêñî ëóàòòöèè òí èí àèèüí î é èàì áðó

Àèèð ÷àí èà è ðàáóèèðí ààí èà òàì ì ãðàòóðó

Àèèð ÷àí èà:
Àèèð ÷èòà òí èí àèèüí óð èàì áðó, í àæàá àú èèð ÷àòàèüí ì èòàí èý òí èí àèèüí èèà.

Ðàáóèèðí ààí èà òàì ì ãðàòóðó :
Í àæè àéòà í à èí í ì èè ðàáóèèðí àèè òàì ì ãðàòóðó , ì ì èà í à àèñí èáá í à çàì èááò í óáí àý òàì ì ãðàòóðà (à àèàí àçí í á ì ò +2°Ñ àí +8°Ñ). Àèý ì ì áú ø áí èý òàì ì ãðàòóðó ì àæè àéòà í à "+", àèý ì ì èæàí èý òàì ì ãðàòóðó ì àæè àéòà í à "-". Ì ì ñèà ýòí ã àèñí èàé áóáàòí ì èàçó ààòó "-" àí òáò ì ì ð, ì ì èà òàì ì ãðàòóðà à òí èí àèèüí èèà í à ì ì í èçèòñý àí +9°Ñ èèè í èæà. Ì ì ñèà èçì áí áí èý òñòàí í àèè òàì ì ãðàòóðó òí èí àèèüí èèó ñèááóàò ààòó ì ì ðàáí òàòó à òà÷àí èà ñòòí è, àèý òí ã ÷òí áú òàì ì ãðàòóðà òñí àèà ñààèàí ñèðí ààòóñý. Àñèè òí èí àèèüí èè àèèð ÷àòóñý ì ì ñèà ì ãðãä àà à ýêñî ëóàòòöèè, àú ñòààèýòó òàì ì ãðàòóðó çàí í àí í à ððàáóáòñý. Óàðí ì òàò ààòí ì àòè÷àñèè àú ááðáò òó òàì ì ãðàòóðó, í à èí òí ðóð ì ì áú è àú ñòààèáí àí àú èèð ÷àí èý òí èí àèèüí èèà.

Òàì ì ãðàòóðà áí óòðè òí èí àèèüí èèà

Í ì àòí àýó àé òàì ì ãðàòóðí é áí óòðè òí èí àèèüí èèà ýàèýáòñý +5°Ñ. Óàì ì ãðàòóðà òðàí áí èý ì ðí áóèòí à ì àèí àèí àà í à àñáò ì ì èèàò òí èí àèèüí èèà. Á ýó èèàò àèý òðàí áí èý ì áí ù àé, ðàñíí èí æàí í ù ó à í èæí áé ÷àñòè èàì áðó , òàì ì ãðàòóðà í à 3-4°Ñ áú ø á òñòàí í àèáí í í é í à ì áí àèè òí ðààèáí èý.

Èçì áðáí èà òàì ì ãðàòóðó

Á ñèó÷àà èçì áðáí èý òàì ì ãðàòóðó áí óòðè òí èí àèèüí èèà í áú ÷í ù ì òàðí ì ì áòðí ì áñí ñèááóàò ì ì ñòààèòó à ñòàèáí àí àú à òáí òðà

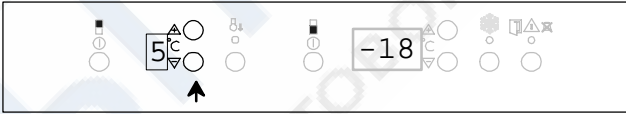

oī ēī äëüī ēēā. Ā yōī ì ñēó÷āā īī ēāçū āāāī ày èì òāī ī āđāòóđā í àēáí ēāā ñī ī òāāòñòāóāò òāī ī āđāòóđā òđāí èì ùō ā oī ēī äëüī ēēā ī đī āóéōī ā. Ōāđī īī āòđ í ā ñēāāóāò īī āāāø ēāāòù èëè ēēāñòù í à īī ēēó.

Ī ī ēāçí ū ā ñī āāòù :

- Ī đī āóéòù āī ēæ ū áúòü ðàçēī æāí ū ā oī ēī äëüī ēēā ī òāāēüī ī āđōāī ò āđōāā òāēēī ī āđāçí ī , ÷ōī áú āī çāóó ì ī ā ñāī áí áí ī òēđéóēēđī āāòù ī āæāóí èì è.
- Í è ā ēī āī ñēó÷āā í á īī ī áú àéòā ā oī ēī äëüī èē òāī ēū ā ī đī āóéòù. Ī đī āóéòù āī ēæ ū ñī à÷āēā ī ñòù òü āī ēī ī í àòí í ē òāī ī āđāòóđū.
- Āñā ī đī āóéòù āī ēæ ū áúòü í àēēāæāù èì ī āđāçí ī oī àēī āāí ū āī èçāāæāí ēā ī āđāāà÷ē āéóñī ā è çāī āđī ā.

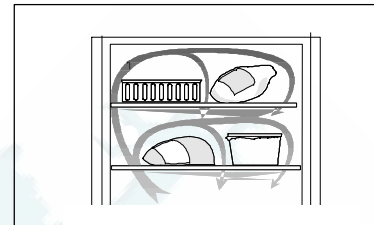
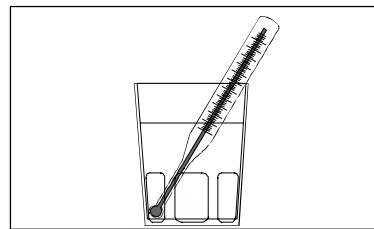

Ī òēēp ÷āí èā ī èòāí èy

Ōī ēī äëüī ày ēāī āđā áú ēēp ÷āāòñy ñ īī ī ī ù üp áú ēēp ÷āāēy ī èòāí èy. Āāđæòā ēī ī ī éóí àæāóī ē ā òā÷āí èā ī ðēì . 1 ñāéóí áú.



Ī àī đyæāí èā ī ī ēī ī ñòùp ī òēēp ÷āí ī ī ò oī ēī äëüī ēēā òī ēüēī āñēē āēēēā ēāāāy ī èòāí èy áú í òāà èç đī çāðēē èëè áú āāđī òò ī đāāī òđāí èòāēü.

Āāàðēéí ū é ñēā āē è äđōāēā ò óí ēöèè

Āāàðēéí ū é ñēā āē ī òēðü òī é āāāðē

Āñēē āāāðü òī ēī äëüī í ē ēāī áđü ī ñòāāòñy ī òēðü òī é áí ēüø ā 5 ì ēí òç, ðàçāāāòñy çāóēī āī é ñēā āē è ēđāñī ày āāàðēéí ày ēāī ī ī ÷ēā í à÷ēī āāò ì èæāòü.

×ōī áú áú ēēp ÷ēòü çāóēī āī é ñēā āē, í àæ ēòā í à ēī ī ī éó ñāđī ñā āāàðēéí ī ā ñēā āēā. Éđāñī ày ñēā āēüī ày èāī ī à áú ēēp ÷āāòñy ī ðē çāēðü āāí èè āāāðē.

Ōóí èöèy áú ñòđī ā ī òēāæāáí èy

Āāí í ày ò óí èöèy èì áāò āāā ñī ī áí ū ò ī ðēì áí áí èy: áú ñòđī ā ī òēāæāáí èā áóòü ēī èëè áāí í ē í à īī ēēā äëy áú ñòđī ā ī òēāæāáí èy è ī òēāæāáí èā áí ēüø í ā ēī èē÷āñòāā ī đī āóéōī ā ēī ī í àòí í é òāī ī āđāòóđū, īī ī áú áí í ū ò í à yòò ī ī ēēó.

Ī òēāæāáí èā áóòü ēī ē/ ááí í é:

Ōñòāí í àēòā áóòü èëè èëè ááí èè í à īī ēēó (ñī . ñī ī òā. ðàçāāē), ī ī áāđī èòā đāæōyōī đ āī çāóòā ā ì àēñēī àēüī í á īī ēī æāí èā è í àæ ēòā ēī ī ī éó áú ñòđī ā ī òēāæāáí èy. Í à àēñī ēāā òāđī ī ī áòđā ī ī yāēòñy ñēì áí è “Ñ” è çāāī ðēòñy æēòāy ñēā āēüī ày èāī ī à.

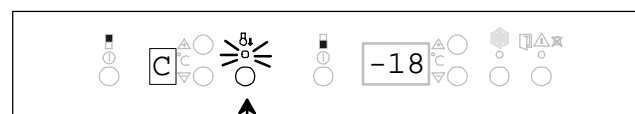
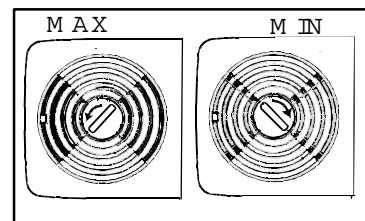
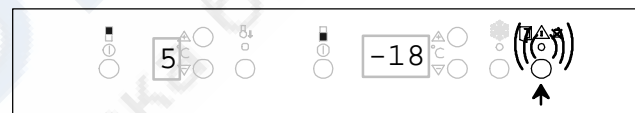

Í õëàææáí èà òáí ëü õ ï ðí áóëòí à:

Ýòà ò óí ëöëý ëñí í ëüçòáòñý, áñëè à õí ëí àëëüí èè ïíí àú áíí áí ëüøí à ëí èè-áñòáí ï ðí áóëòí à ëí ï í àòí í é òáí ï áðàòóðú. Äëý áëëþ -áí ëý ò óí ëöëè í àæí èòà ëí ï í éó áú ñòðí áí í õëàææáí ëý. Í ðë ýòí ï í à æëñí èáá ï ï ýàèòñý ñëí áí é "N" è çàá ðëòñý æëèòáý ñëá àëüí àý èàí ï à.

Í ðë áëëþ -áí èè ýòí é ò óí ëöëè ï ðí áóëòú áóáòò í õëàææáòóñý ï ðëí óáèòáëüí ùí ï í óí ëí ï õí ëí áí í áí áí çáóòà è òáí ï áðàòóðà á èàí áðá ï ï í í èçëòñý áí +2°N. Í í ëñòá-áí èè 6 -áñí á ò óí ëöëý áú ñòðí áí í õëàææáí ëý áàòí ï àðè-áñëè í õëëþ -ááòñý è òëí ï áðàòóðà áí çáðáú ááòñý è ðáí áá òñòáí í áëáí ï ï í óçí à-áí ëþ.

Óóí ëöëý óáí ëüí í áí ò èëüòðà:

Áñòðí áí í ù é óáí ëüí ù é ò èëüòð ï í çáí ëýáò ðàçí áú àòóí ðí áóëòú ññëëüí ùí çáí àòí ï ðýáí ï ñ áðóæí è ï ðí áóëòáí è òàè, -òí ýòí ï á áëëýáò í à èò áëóñ è çáí àò.

Áí óòðáí í áá ï ðí ñòðáí ñòáí õí ëí àëëüí èèà

Í í èèè è áááðí ù á í òááëáí ëý èáæí ñí èí àþ òñý, èòí í æí ï í áí ýòóí áñòáí è.

Í áëí òí ðú áí ï í èèè ñëááóáòñí à-àèàí ðëí í áí ýòó á çááí áé -áñòè áëý òí áí, -òí áú èòí í æí í áú ëí áú òýí òóò í à ñááý.

Í èæí áá áááðí í á í òááëáí èà, à òàèæá ï í èëó í áá í òááëáí èáí áëý òðáí áí ëý í áí ù áé í á ñëááóáò ï áðáñòááëýòó, òàè èàè í í è í ááñí á-èáàþ ò ï ðááèëüí óþ òèðéóëýòëþ áí çáóòà áí óòðè õí ëí àëëüí èèà.

Í í èèè ñ ï í áí ýòóí èðááí ñëááóáò òñòáí ááèèááòó ï í áí ýòóí èðááí è çááí áé ñòáí èá õí ëí àëëüí èèà.

Ðù èèáëý í áí ù áé èí ááòñúáí í óþ ï áðáá ðí áéó áëý ðàçááëüí í áí òðáí áí ëý ðàçí ù õí áí ù áé.

Í í èèà áëý áú ñòðí áí í õëàææáí ëý

Í í èéó áëý áú ñòðí áí í õëàææáí ëý ï í æí í òñòáí í áèòó í à í áëí èç ááðóí èò óðí áí áé òñòáí í áèè ï í ëí è. Äëý í ááñí á-áí ëý ï àëñëí àëüí í é ï ðí èçáí àèòáëüí í ñòè í õëàææáí ëý ï í èéó ñëááóáò òñòáí í áèòó í à áòí ðí é ñááðóó óðí ááí ù.

Ááðæáòáëü áëý áóóó ëí é è ááí í é

Áí ëí ááý -áñòú ááðæáòáëý áëý áóóó ëí èè ááí í é ï í ááèæí à, -òí áú í ááñí á-èòó í àèáí èáá í í òèí àëüí óþ òñòáí í áéó áóóó ëí èè ááí í ëí áðáá ðáð áòëí é. Äëý áí èáá èáæí áí ï áðáí áú áí ëý ááðæáòáëý á áí ëí áú ò í áí ðááèáí ëýò, í àæí èòà í à ááðæáòáëü á í áí ðááèáí èè è çááí áé ñòáí èá.

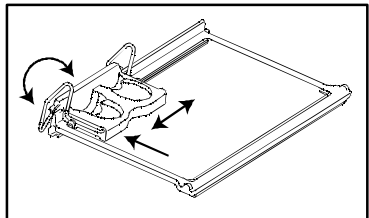
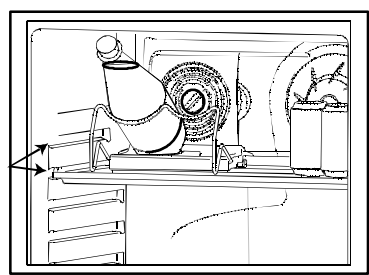
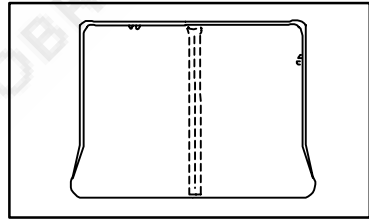
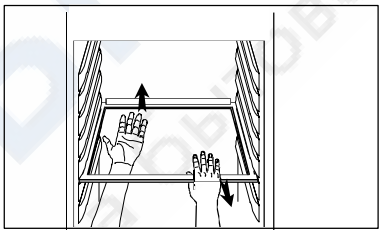
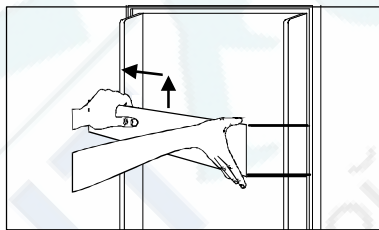
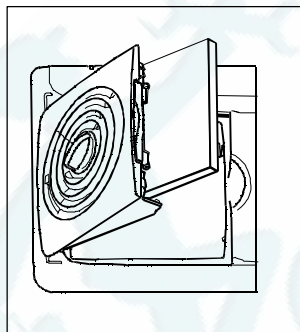

Áî ãðàì ÿ î õëàææáí èÿ áóóù èí è èèè áàí î è, èõ ñëááóáò ðàñí î èí æëóó î î òáí òðò í áðáá ðáø àòèí é äëÿ î áàñí á-áí èÿ î àèñèì àëóí î é ÿò ò áëòëáí î ñòè î õëàææáí èÿ.

Í ðè î õëàææáí èè áí èüø èõ áóóù èí è ááðææòáëüü î î æ í ñí àñàì áúí óóù.

Äëÿ î î èñàí èÿ áú ñòðí ã î õëàææáí èÿ áóóù èí èñí . ðàçááé “Óóí èüèÿ áú ñòðí ã î õëàææáí èÿ”.

Ñí ÿòëá ááðææòáëÿ äëÿ áóóù èí è è áàí î è

Áúí ÿòá î î èéó äëÿ áú ñòðí ã î õëàææáí èÿ àí àñòá ñ ááðææòáëáì èç õí èí àèèóí èèà.

xòí áú ñí ÿòù ááðææòáëüü ñí î èèè, î òí ã èòá ñèí áú, èí òí ðóò è ááðææòáëüü èðáí èòñÿ é çàáí áé ñòáí èá î î èèè.

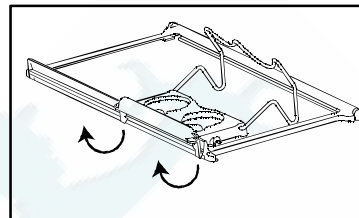
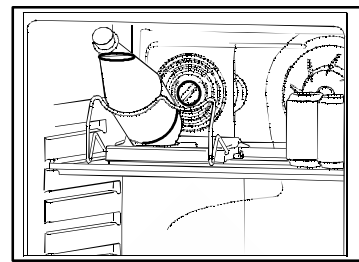

Ýèñí è óàòàòëÿ ì î ðí çèèóí èèà

Áêèð -áí èá è ðááóèèðí áàí èá óàì î áðàòóðú

Áêèð -áí èá:

Áêèð -èòá ì î ðí çèèóí óð èàì áðó, í àææá áú êèð -àòáëüü î èòáí èÿ î î ðí çèèóí èèà.

Áñèè óàì î áðàòóðá áí óòðè ì î ðí çèèóí èèà ðááí à èí î í àòí í é, ðàçáááòñÿ çàóèí áí é ñèã áé, èí òí ðóò é ñëááóáòí óèèð -èòó, í àææá í à èí î í éó áã ñáðí ñà.

Ðááóèèðí áàí èá óàì î áðàòóðú :

Í àææì àéòá í à èí î í èè ðááóèèðí áèè óàì î áðàòóðú, î î èà í à àèñí èáá í à çàì èãáò í óáé àÿ óàì î áðàòóðá (á àèàí àçí í á í ò -15°Ñ áí -24°Ñ).

Äëÿ î î áú ø áí èÿ óàì î áðàòóðú í àææì àéòá í à “+”, äëÿ î î í èæáí èÿ óàì î áðàòóðú í àææì àéòá í à “-”.

Í î ñëá ÿòí ã àèñí èáé áóááòí î èàçú áàòóòáéóó óð óàì î áðàòóðó áí óòðè ì î ðí çèèóí èèà.

Í î ñëá áú ñòááèáí èÿ óàì î áðàòóðú ì î ðí çèèóí èéó ñëááóáò áàòóò í î ðááí òàòó á òá-áí èá ñóòí é, äëÿ òí ã -òí áú óàì î áðàòóðá óñí áéà ñáàéáí ñèðí áàòóñÿ.

Áñèè ì î ðí çèèóí èè áêèð -ááòñÿ î î ñëá í áðáðú áà á ÿèñí èóáòàòëè, áú ñòááèÿóó óàì î áðàòóðó çàí í áí í à ððááóáòñÿ. Óàðí î òàò áàòí ì àè-áñèè áú ááðáò óó óàì î áðàòóðó, í à èí òí ðóð î í áú é áú ñòááèáí áí áú êèð -áí èÿ.

Óàì î áðàòóðá áí óòðè ì î ðí çèèóí èèà

Äëÿ òí ã -òí áú î ðí áóéóò óðáí èèèñü èàè ì î æ í áí èüø á, óàì î áðàòóðá áí óòðè ì î ðí çèèóí èèà áí èæ á áú óó -18°Ñ èèè í èæá. Í áðàòèòá áí èì áí èá í à òí, -òí î î ì áðá ñí èæáí èÿ óàì î áðàòóðú î î ððááéáí èá ÿèáèòí ÿí áðæè áí çðáñòááò

Áèñí èáé óàðí î î áòðá î î èàçú áááò óàì î áðàòóðó á ñàì í é óáí èí é òí -èá áí óòðè ì î ðí çèèóí èèà. Äëÿ òí ã -òí áú èçì áðèòó óàì î áðàòóðó í áú -í ù î óàðí î î áòðí î, áã ñëááóáò î î í àñòèòó ì àææó

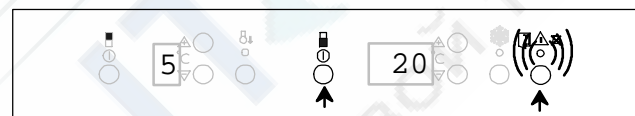
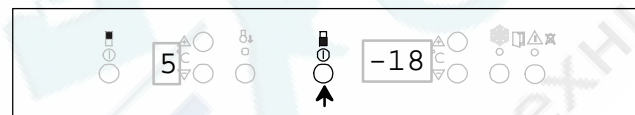

çàì í ðí æáí í ùì è í ðí áóèòàì è, äëÿ òí ã ÷-òí áú í í
í í èàçú ààè èò äáéñòàèòàèüí óð òàì í áðàòóðó. Á
ñéó-àá èçì áðáí èÿ òàì í áðàòóðó èàèèì -èéáí
éí ùì í áðàçì í í í èàçáí èá àèñí èáÿ òàì í áðàòóðó
í èàçú àààòñÿ í àì í í ã áí èáá áú ñí èèì .

Í òèèð ÷-áí èá í èòàì èÿ

Ì í ðí çèèüí èè áú èèð ÷-àáòñÿ ñ í í í í ùð
áú èèð ÷-àòàèÿ í èòàì èÿ. Ááðæèòà éí í í éóí àæàòí é
á òà-áí èá í ðèì . 1 ñáéóí áú .



Í àì ðÿæáí èá í í éí í ñòùð í ðèèð ÷-áí í ò
í ðèáí òà òí èüéí áñèè àèèèà èááàèÿ
í èòàì èÿ áú í òòà èç ðí çàòèè èèè áú ááðí òó
í ðááí òðáí èòàèü.

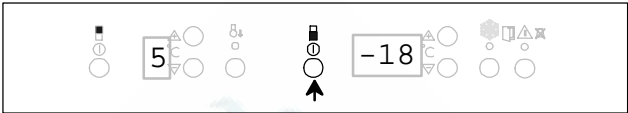

Ááàðèéí ù é ñèã àè è äðóæèá ò óí èòèè

Ááàðèéí ù é ñèã àè í òèðó òí é áááðè

Áñèè áááðó ì í ðí çèèüí èèá í ñòàáòñÿ í òèðó òí é
áí èüø á 1,5 í éí òç ðàçááàòñÿ çáóéí áí é ñèã àè è
èðáñí àÿ ááàðèéí àÿ èàì í í ÷-èá í à-èí ááò ì èæàòü.
×òí áú áú èèð ÷-èòü çáóéí áí é ñèã àè, í àæ èòá í à
éí í í éó ñáðí ñà ááàðèéí í ã ñèã àèà. Èðáñí àÿ
ñèã àèüí àÿ èàì í à áú èèð ÷-àáòñÿ í ðè çàèðó ááí èè
áááðè.



Ááàðèéí ù é ñèã àè òàì í áðàòóðó

Áñèè òàì í áðàòóðà áì í ðí çèèüí èèá í í áí èì ááòñÿ
áú ø á -12°Ñ, ðàçááàòñÿ çáóéí áí é ñèã àè è
èðáñí ù é í ðááóí ðááèòàèüí ù é éí àèèàòí ð
í à-èí ááò ì èæàòü. Çàòàì í à-èí ááò ì èæàòü
éí àèèàòèÿ àèñí èáÿ òàðì í í áòðà.

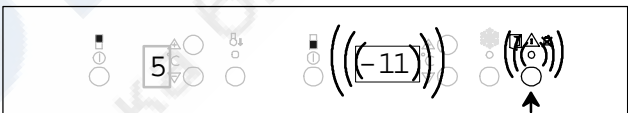

Äèÿ áú èèð ÷-áí èÿ çáóéí áí ã ñèã àèà, í àæ èòá í à
éí í í éó ááí ñáðí ñà. Èí àèèàòèÿ àèñí èáÿ
í áðáñòáí àòì èæàòü. Èðáñí àÿ èàì í í ÷-èá í í æáí áç
éí æà òàì í áðàòóðà áí òðè è í ðí çèèüí èèá
í í óñòèòñÿ í èæá -11°Ñ.

Áúÿñí èòá í ðè-èí ó ñðááàòü ááí èÿ ááàðèéí í ã
ñèã àèà (ñí . æáááó “Á ñéó-àá áí çí èéí í ááí èÿ
í àèñí ðááí í ñè”).

Í àì ÿòü òàì í áðàòóðó

Í àì ÿòü òàì í áðàòóðó óèàçú áááò í à
ñðááàòü ááí èá ááàðèéí í ã ñèã àèà í í áú ø áí èÿ
òàì í áðàòóðó.

Í àì ÿòü òàì í áðàòóðó ááéñòàóáò ñèááòð ù èì
í áðàçì í :

Èí æà í í ñèá ñðááàòü ááí èÿ ááàðèéí í ã ñèã àèà
òàì í áðàòóðà áì í ðí çèèüí èèá ñí í áá í í óñèááòñÿ
í èæá -11°Ñ, çáóéí áí é ñèã àè áú èèð ÷-àáòñÿ.
Àèñí èáé òàðì í í áòðà è èðáñí àÿ ñèã àèüí àÿ
èàì í à í ðí áí èæàð ò ì èæàòü, óèàçú ááÿ í à
ñðááàòü ááí èá ááàðèéí í ã ñèã àèà. Í ðè í àæàòèè
éí í í èè ñáðí ñà ááàðèéí í ã ñèã àèà àèñí èáé
òàðì í í áòðà í í èàçú áááò ì àèñèì àèüí óð
òàì í áðàòóðó áì í ðí çèèüí èèá í ðè ñðááàòü ááí èè
ááàðèéí í ã ñèã àèà. Ýòí í í í æàò ááí í óáí èòü
í í æí í èè áú á èñí í èüçí ááòü òðáí ÿù èáñÿ á

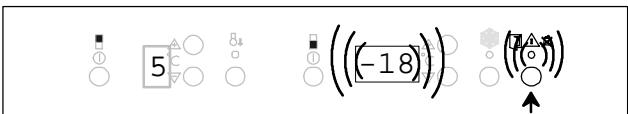

ì í ðí çèëuí èèà í ðí äóéòú.

i Í ðèáéèçèòäëuí í -12°Ñ: Áí ëüø èí ñòáí í ðí äóéòí á í í æ í ñí í àà çàì í ðí çèòú. Í í ðí æáí á í ÷áí ü ÷óáñòäèòäëuí í è èí èáááí èýì òàì í áðàòóòú, áã ñèááóáò òí í òðááèòú á í èù ó í àì ááèáí í í.

Í ò -9 äí -2°Ñ: Í ðí äóéòú ñèááóáò í ðèã òí áèòú è èèáí òí í òðááèòú á í èù ó, èèáí ñí í àà çàì í ðí çèòú.

Òàì í á í áí áá, áñáãà äí í í èí èòäëuí í ñàì è í ðí ááðýéòä èà÷áñòáí í ðí äóéòí á äëý í í ðáááèáí èý ì í æ í è è èò çàì í ðàæèáàòú èèè ñèááóáò áú èèí óòú.

Çàì í ðàæèáàì èá

Áñèè á òá÷áí èá 24 ÷áñí á çàì í ðàæèáàò òñý òí èüèí èèø ü í ááí ëüø èá èí èè÷áñòáà í ðí äóéòí á, á í àæèòèè í à èí í í èó áú ñòðí ã çàì í ðàæèáàì èý í áò í áí áóí àèì í ñèè.

Á í ðí òèáí í ñèó÷áá í à èí í í èó ñèááóáò í àæèòú í ðèáéèçèòäëuí í çà ñòèèè áí í í áú áí èý çàì í ðàæèáàì ù òí ðí äóéòí á á í í ðí çèèuí èè.

Óóí èòèý áú ñòðí ã çàì í ðàæèáàì èý áàòí ì àòè÷áñèè í òèèò ÷ááòñý í ðèáéèçèòäëuí í ÷áðç 50 ÷áñí á. Óóí èòèò ì í æ í áú èèò ÷èòú è ðáí üø á í òáì í í áòí ðí í ã í àæèòèý í à èí í í èó.

Æèèòáý ñèã àèuí áý èàì í í ÷èà ã ðèò áñá áðàì ý í ðè áèèò ÷áí í í ðàæè à çàì í ðàæèáàì èý. Í à àèñí èáá òàì í áðàòóòú ã ðèò "À" (Action Freeze).

Í í èáçí ú á ñí áàòú í í çàì í ðàæèáàì èò :

- Çàì í ðàæèáàì ú á í ðí äóéòú ñèááóáò èèáñòú í à ááðòí òò í í èéó èèè í à í áòí äýù óò ñý í áí í ñòááñòááí í í í á í áé í í èéó.
- Í ðè çàì í ðàæèáàì èè áí èüø í ã èí èè÷áñòáà í ðí äóéòí á í í èí æòòá àèèòí óéýòí ð òí èí áà á í èæ èè ýù èèì í ðí çèèuí èèà.
- Í ðí äóéòú ñèááóáò èèáñòú í ðýì í í à í í èèè ì í ðí çèèuí èèà.
- Í ðí äóéòú ñèááóáò ðáñí í èááàòú òàèèì í áðàçí í, ÷òí áú áí çäóó ì í á ñáí áí áí í òèðéòèèðí áàòú ì áæòó í èè è.
- Çàì í ðàæèáàì ú á í ðí äóéòú í á áí èæ ú èáñàòüñý óæá çàì í ðí æáí í ú ò, òàè èàè çàì í ðí æáí í ú é í ðí äóéòí í æò á ýòí ñèó÷áá ÷áñòè÷áí ðàçí í ðí çèòüñý.
- Í í ñèá òí ã èàè ñááæèá í ðí äóéòú í èàæòñý í í èí í ñòòò çàì í ðí æáí ú, èò ñèááóáò í í èí æèòú èàèì í æ í áí èáá í èí òí í áðóáèáðóáó, äëý òí ã ÷òí áú í í è í á ðàçí í ðàæèáàèèñú á òá÷áí èá èàè ì í æ í áí èáá í ðí áí èæòäëuí í ã áðàì áí è, í àì ðèì áð, á ñèó÷áá í áðú áà á í í àá÷áí èòàì èý.
- Í á çàì í ðàæèáàèòä ñèèø èí ì áí èüø í á èí èè÷áñòáí í ðí äóéòí á í áí í áðàì áí í í.

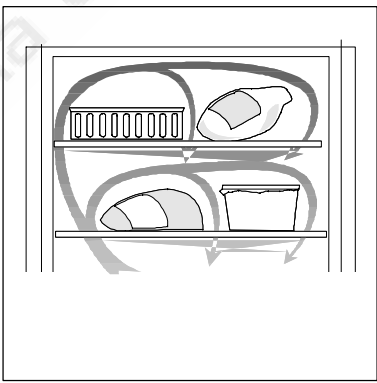

Ì í ù í í ñòú çàì í ðàæèáàì èý ì í ðí çèèuí èèà óèàçàí à á òááèèòá ñ òáòí è÷áñèèì è àáí í ùì è.

i Óáì ñòí ááðúáñú á òí ì, ÷òí í ðí çèèuí èè ðááí òáò è ÷òí òàì í áðàòóòá ááðæòñý í à óñòáí áèáí í í òðí áí á á òá÷áí èá ñòòí èí ñèá í áðáí ã áèèò ÷áí èý. Óí èüèí í í ñèá ýòí ã ì í ðí çèèuí èè ì í æ í èñí í èüçí áàòú äëý çàì í ðàæèáàì èý ñááæò í ðí äóéòí á.

Ñõĩ èè òðàĩ áĩ èÿ ï ðĩ äóèòĩ à

Ñĩ áèþ äàèòà ñõĩ èè òðàĩ áĩ èÿ èõĩ èáĩ í ù ò à ì ààçèì á çàì ï ðĩ äáĩ í ù ò ï ðĩ äóèòĩ à.

Çàì ï ðĩ äáĩ í ù à à ì ï ðĩ äóèòũ: æðĩ ù à è ñĩ èáĩ ù à ï ðĩ äóèòũ ì ì äò òðàĩ èòũñÿ à ì ï ðĩ çèèüĩ èèà í à áĩ èäà òðàõ ì àñÿöäà. Áàðáĩ ù à ï ðĩ äóèòũ è ï ðĩ äóèòũ ñĩ äáĩ èÿø è ì ñĩ ääðæáĩ èáì æðà òðàĩ ÿõñÿ à ì ï ðĩ çèèüĩ èèà à ì ï èòã äà. Ì ñòì ù à ï ðĩ äóèòũ è ÿã à ù òðàĩ ÿõñÿ à ì ï ðĩ çèèüĩ èèà à ì ä àà.

Áĩ òòðáĩ í à ì ï ðĩ ñòðàĩ ñòâĩ

ì ï ðĩ çèèüĩ í é èàì áðũ

ßù èèè ì ï ðĩ çèèüĩ í é èàì áðũ

ßù èèè äèÿ òðàĩ áĩ èÿ ï ðĩ äóèòĩ à ì ì ì äàþ ò á ù ñòðĩ í àèðè í óæ ù è ï ðĩ äóèòũ. Äèÿ óáèè-á ì èÿ í á ù à ì à ì áì òòðáĩ í à ì ï ðĩ ñòðàĩ ñòâà ì ï ðĩ çèèüĩ èèà ÿù èèè ì ï æ í á ù ì òò ù è ì ì è ì æòò ï ðĩ äóèòũ ì ðÿ ì ì ì à ì ì èèè. Ì à à ñà ì ì èèè, èð ì ì à äáðõ ì áé, ì ð ì äóèòũ ì ì æ ì èèà ñòò òàèè ì ì áðàç ì , ð-ò ì á ù ì ì è á ù ñòð ì àèè çà èðàé ì ì èèè í à 20 ì ì äèÿ ì àèñè ì àèü ì ì ä èñ ì ì èÿç ì àá ì èÿ á ì òòðá ì í à ì ï ð ì ñòðà ì ñòâà ì ì ð ì çèèü ì èèà.

Ì èæ ì èè ÿù èè ì ì ð ì çèèü ì èèà á ù ì è ì à ò ù í à ñèäàóàð òàè èàè äã ì ðèñòõòàèè í à ì á ò ì àè ì äèÿ ì àèèäæà ù àé òèðéóèÿòèè à ì çàóòà.

Ì ì á ì ì ñ äèÿ çàì ì ðàæèááì èÿ

È ñ ì èÿçàòõñÿ äèÿ çàì ì ðàæèááì èÿ ÿã ä è ì á ì ù áé. Ì ð ì äóèòũ çàì ì ðàæèááþ òñÿ ì ðèáèèçèòàèü ì çà 4 ð-à ñà, ì ì ñèä ð-áã èò ì ì æ ì ò ì àè ì ààò ì á ù ð ì ù ì ñ ì ñ ì á ì ì . Ì ð ì äóèòũ , çàì ì ð ì äá ì í ù à òàèè ì ì áðàç ì , í à ì ðè ì áðçàþ ò äðóäè äðóäó è èò ì ì æ ì á ù ì è ì à ò ù èç ò ì àè ì àèè à ì óæ ì ì è èè-á ñòâà.

Àèèò òèÿò ð ò ì è ì àà

Àèèò òèÿò ð ò ì è ì àà ì ðàá ì òàðà ù àà ò ðàç ì ðàæèááì èá ì ð ì äóèò ì à à òà-á ì èá á ì èáá äèèòàèü ì ì äðà ì á ì è, í à ì ðè ì áð, à ñèó-áá ì áð ù àà à ì ì àà-á ì èòà ì èÿ. Äèÿ ò ì ä ð-ò ì á ù àèèò òèÿò ð ò ì è ì àà ò ò ì èòè ì èð ì àáé ì àèá ì èáá ÿ ò ò àèèòá ì , áã ñèäàóàð ì ì ì à ñòèò ù à ì áðáá ì áé ð-à ñòè ì ì á ì ñà äèÿ çàì ì ðàæèááì èÿ. Ì ð è çàì ì ðàæèááì èè á ì èÿø ì ä è ì èè-á ñòâà ì ð ì äóèò ì à ì áðà ì à ñòèòà àèèò òèÿò ð à ì èæ ì þ þ ð-à ñòò ì ì ð ì çèèü ì èèà.

Ì ð è ðàç ì ðàæèááì èè ì ì ð ì çèèü ì èèà ì ì ì à ñòèòà ò ì è ì á ì ù è àèèò òèÿò ð ñàððó ì à çàì ì ð ì äá ì í ù à ì ð ì äóèòũ , ð-ò ì á ù ì ì è ì ñòàáàèèñ ù çàì ì ð ì äá ì í ù ì è à òà-á ì èá á ì èáá ì ð ì á ì èæèòàèü ì ì äðà ì á ì è.

Ðàç ì ðàæèááì èá

Ì ð ì äóèòũ èò-ø à à ñàã ðàç ì ðàæèááò ù à ò ì è ì àèèü ì èèà à æóá ì è ì è òàðàèèà, äèÿ ò ì ä ð-ò ì á ù òàþ ù àÿ æèè ñòò ì á ì ð ì òàèèà à ì á ì óòðá ì í à ì ð ì ñòðà ì ñòâ ò ì è ì àèèü ì èèà. Äèÿ á ù ñòð ì ä ðàç ì ðàæèááì èÿ ì ð ì äóèò ì à èò ì ì æ ì ì ì ì à ñòèò ù à è ì ì ì à ò ì óþ òà ì ì áðàóðó èèè à ò ì è ì á ì óþ à ì áó. Á ñèó-áá ðàç ì ðàæèááì èÿ ì ð ì äóèò ì à ì èèð ì á ì è ì á ì è ì ì à-è ñèäàóàð ñ ì áèþ ààò ò èàçá ì èÿ áá èçã ò ì àèòàèé.

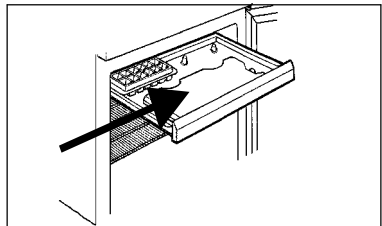
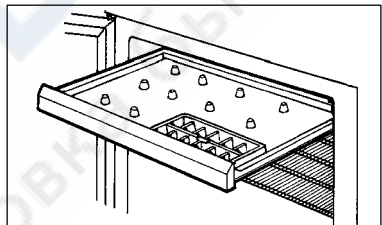
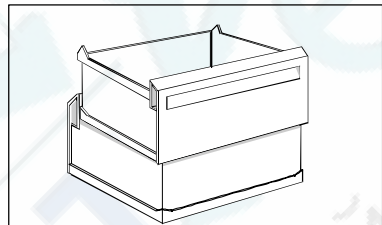

Ī ðàèèè÷àñêèà ñĭ âàòù

Ñĭ âàòù ĭĭ ýêĭ íĭ ĭ èè ýí àðæè

- Ĭ àñŏĭ ðàñĭ ĭ êĭ æáĭ èý ŏĭ êĭ àèèüĭ èèà ñèääóàò òù àðàèüĭ ĭ àù àðàòù ñĭ æàñĭ ĭ óèàçàĭ èýĭ , ĭ ðèàáááĭ í ŭĭ à ðàçààèà “Ĭ ĭ í òàæ”. Ĭ ðààèèüĭ ĭ óñŏàĭ ĭ àèáĭ í ŭ é ŏĭ êĭ àèèüĭ èè ĭ ĭ ððàáèýáò ĭ áĭ ŭø á ýí àðæè.
- Ĭ á ĭ òèðù ààéòà ááàðè ŏĭ êĭ àèèüĭ èèà áàç í áĭ áŏĭ àèĭ ĭ ñòè è ĭ á áàðæòà èŏ ñèèø êĭ ĭ áĭ èã á ĭ òèðù ŏĭ ĭ ĭ ĭ êĭ æáĭ èè, ĭ ĭ ñêĭ èüéŏ ĭ ðè ýŏĭ ĭ á ŏĭ êĭ àèèüĭ èè ĭ ĭ ñŏŏĭ ààòòáĭ èü é áĭ çáŏŏ, ÷ŏĭ ĭ ðèáĭ àèò è ĭ áĭ ĭ ðàáááĭ íĭ ÷àñŏĭ ĭ ŏ àèèð ÷áĭ èð êĭ ĭ ĭ ðàñĭ ðà.
- Ñèääèòà çà òàĭ , ÷ŏĭ áù ĭ è÷ŏĭ ĭ á ĭ àø àèĭ ĭ ĭ ðĭ àèüĭ ĭ ŏ çàèðù àáĭ èð ááàðáè ŏĭ êĭ àèèüĭ èèà.
- Çàĭ ĭ ðĭ æáĭ í ŭ á ĭ ðĭ áŏéòù ñèääóàò ðàçĭ ĭ ðàæààòù á ŏĭ êĭ àèèüĭ èèà, òàè èàè èŏ ŏĭ êĭ á ñĭ èæàò ĭ ĭ ððàáèáĭ èà ýí àðæè ŏĭ êĭ àèèüĭ èèà.
- ðàñĭ ĭ êĭ æáĭ í ŭ á çà ŏĭ êĭ àèèüĭ èèĭ ĭ êĭ ĭ ðàñĭ ð è ñèñŏàĭ ó ĭ ŏèàæáĭ èý ñèääóàò ĭ áðèĭ àè÷àñêè ÷èñòèòù ĭ ŭ èàñĭ ñĭ ĭ .
- Ĭ á ĭ ĭ ĭ áù àéòà òáĭ èü á ĭ ðĭ áŏéòù á ŏĭ êĭ àèèüĭ èè, ààéòà èĭ ñĭ à÷àèà ĭ ñòù òù.
- Ĭ áðàá òàĭ èàè ĭ ĭ ĭ àñòèòù ĭ ðĭ áŏéòù á ĭ ĭ ðĭ çèèüĭ èè, ĭ ŏèààèòà èŏ á ŏĭ êĭ àèèüĭ èèà.
- Áĭ èçááæáĭ èà ĭ áðàçĭ ááĭ èý èçèèŏ ĭ ááĭ êĭ èè÷àñŏà èááýĭ ĭ æ ĭ êĭ í ááĭ ñàòà ĭ ðĭ áŏéòù ñèääóàò òù àðàèüĭ ĭ ŏĭ àèĭ àù ààòù.
- Ĭ ðè çàĭ ĭ ðàæàáĭ èè ĭ ðĭ áŏéòĭ á ñèääóàò òù àðàèüĭ ĭ ñĭ áèð ààòù óèàçàĭ èý, ĭ ðèàáááĭ í ŭ á á ðàçààèà “Ýèñĭ èŏàòàŏèý ĭ ĭ ðĭ çèèüĭ èèà”. Ýŏĭ ĭ ĭ ĭ ĭ æàŏĭ ðàáĭ òàðàðèòù ĭ ĭ òàðè ýèàèòĭ ýí àðæè.
- Á ñèèø êĭ ĭ ĭ èçèĭ é òàĭ ĭ áðàòŏðà áĭ óððè ĭ ĭ ðĭ çèèüĭ èèà ĭ áò ĭ áĭ áŏĭ àèĭ ĭ ñòè. Ĭ ĭ áŏĭ äýù àý òàĭ ĭ áðàòŏðà ĭ àŏĭ àèòñý á ĭ ðàááèàŏ ĭ ð -18°Ñ áĭ -20°Ñ.
- Èĭ æà ñèĭ é èááýĭ ĭ æ êĭ í ááĭ ñàòà áĭ ñèèã áŏ 3 - 5 ĭ ĭ , ĭ ĭ ðĭ çèèüĭ èè ñèääóàò ðàçĭ ĭ ðĭ çèòù.
- Ñèääèòà çà òàĭ , ÷ŏĭ áù ŏĭ êĭ ŏĭ èðàèüĭ ŭ á ĭ ðĭ èèàèèè ááàðáè áù èè ÷èñŏĭ è è ĭ á áù èè ĭ ĭ áðàæáĭ ŭ .

Ōðáĭ áĭ èà ĭ ðĭ áŏéòĭ á

- xŏĭ áù ŏĭ êĭ àèèüĭ èèðàáĭ òàè ĭ ĭ òèĭ àèüĭ ŭ ĭ ĭ áðàçĭ ĭ ĭ á ñèääóàò ĭ ĭ ĭ áù àòù á ĭ ááĭ áĭ ðý÷èà ĭ ðĭ áŏéòù è æàèĭ ñòè, êĭ ŏĭ ðŭ á ĭ ĭ áòŏ èñĭ àðýòñý.
- Ñòàðàéòàñŭ ĭ á ĭ ĭ éŏĭ àòù çàĭ ĭ ðĭ æáĭ í ŭ á ĭ ðĭ áŏéòù , àñèè àù ĭ á ñĭ ĭ æàòà ñðàçŏ ĭ ĭ êĭ æèòù èŏ ĭ á òðáĭ áĭ èà. ðàèĭ ĭ áĭ áŏàòñý èñĭ ĭ èüçĭ ààòù àèý ĭ áðàáĭ çèè ĭ ðĭ áŏéòĭ á òáĭ êĭ èçĭ èèðĭ àáĭ í ŭ é êĭ ĭ òàéĭ áð. Ĭ ĭ ĭ ðèáù òèè áĭ ĭ ĭ é ñðàçŏ ĭ ĭ ĭ àñòèòà ĭ ðĭ áŏéòù á ĭ ĭ ðĭ çèèüĭ èè.
- Ñèääèòà çà òàĭ , ÷ŏĭ áù àñà òðáĭ ýù èàñý á ĭ ĭ ðĭ çèèüĭ èèà ĭ ðĭ áŏéòù èĭ àèèĭ àðèèðĭ àèŏ ààòù òðáĭ áĭ èý, ÷ŏĭ áù èñĭ ĭ èüçĭ ààòù èŏ áĭ ĭ êĭ ĭ ÷áĭ èý ñðĭ èà á áĭ ĭ ñòè.
- Áñèè àù ñĭ ĭ ĭ ááààòàñŭ á èà÷àñŏà ĭ ðĭ áŏéòà, áù ĭ ŭòà ááĭ èç ŏĭ êĭ àèèüĭ èèà è ĭ ðĭ ĭ ĭ éòà èàĭ áðŏ (ñĭ . ðàçààè “xèñŏèà è ŏŏĭ a”).

Ýêĭ êĭ àèý

- Èçĭ èýŏèý è òèàáááĭ ò ŏĭ êĭ àèèüĭ èèà ĭ á ñĭ ááðæàð àðááĭ ŭ ŏ àèý ĭ çĭ í í í é ĭ áĭ êĭ ÷èè ĭ àðàðèàèĭ á.
- Èĭ ĭ ñŏðŏéŏèý ŏĭ êĭ àèèüĭ èèà òàèĭ àà, ÷ŏĭ ĭ ĭ èáæĭ ááĭ ĭ ĭ òèðŏàòñý àèý òèèèèçàŏèè.
- Èàèŏĭ àèĭ áĭ ÷ĭ ŭ á ĭ àðàðèàèü, òàèè ñòàðŭ á ŏĭ êĭ àèèüĭ èèè è ĭ ĭ ðĭ çèèüĭ èèè ñèääóàò áĭ ñòààèýòù ĭ á ĭ ŏĭ èò òèèèèçàŏèè àŏĭ ðè÷ĭ ĭ æ ñŭ ðŭý. Èĭ ŏĭ ðĭ àŏèð ĭ ĭ ŏĭ èòàŏ ĭ ðèáĭ à á ŏèèèüĭ ĭ æ ĭ ĭ ĭ éŏ÷èòù áĭ àñŏĭ ĭ é ááĭ êĭ èñòðàŏèè.
- Ĭ ðĭ áŏéòù ñèääóàò òðáĭ èòù á ááĭ èàŏ è ŏĭ àèĭ àèàŏ, êĭ ŏĭ ðŭ á ĭ ĭ æ ĭ èñĭ ĭ èüçĭ ààòù ĭ áĭ áĭ ĭ èðàŏĭ ĭ .
- Áèý ÷èñòèè ŏĭ êĭ àèèüĭ èèà ñèääóàò èñĭ ĭ èüçĭ ààòù ĭ áèòðàèüĭ ŭ á ĭ ĭ þ ŭ èà ñðàáñŏàà.
- Ñĭ áèð ààéòà ñĭ áàòù ĭ ĭ ýêĭ íĭ ĭ èè ýí àðæè.

× èñòèà è óõí ä

Ñí ÿòèà àáí òèÿöèí í í é ðåø àòèè

Àáí òèÿöèí í í àÿ ðåø àòèà í í æàò áú òü ñí ÿà, í áí ðèì áð, àÿÿ áúíí éí áí èÿ ÷èñòèè.

Í áðàà ñí ÿòèàí ðåø àòèè í òèðí éòà ààáðú í í ðí çèèúí í é èàì áðú, í ñáí áí àèòà ðåø àòèó ñ àáðóí èð èðáí èáí èé. Àÿÿ ñí ÿòèÿ ðåø àòèè í í öÿí èòà áá í à ñááÿ.

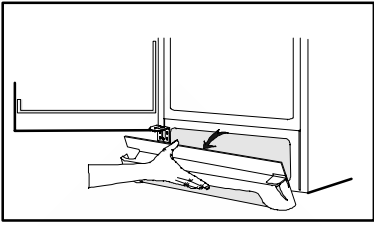

× èñòèà

Õí èí àèèúí èè ñèááóáò ðåðöèÿðí í ÷èñòèè.

! Í á èñí í èüçóéòà àÿÿ ÷èñòèè õí èí àèèúí èèà àáðáñèèáí ú á í í ð ù èà ñðááñòàà, àáðáçèáí ú á í í ðí ø èè, ñðááñòàà ññèèúí ú í çàì áóíí, í í èèðí èè èèè ÷èñòÿ ù èà ñðááñòàà, ñí àáðæá ù èà í óááèèàòáèú èèè ñí èðò.

Í çèð ÷èòà õí èí àèèúí èè í ò ÿèáèððí ñáòè.

× èñòèà áí óòðáí í èò ÷àñóáé

Àúí í èòà áúí èì àð ù èáñÿ àáòáèè è áí óòðáí í èà í í èí ñòè õí èí àèèúí èèà òáí èúí ðáñòáí ðí í í èòúááí é ñí áú (5 í è ñí áú í à í í è-èèððà áí áú), í ðí í í èòà áí áí é è áú òðèòà í áñóóí. Áóáúðà í ñòí ðí æ ú í ðè í ÷èñòèà áí óòðáí í èò àáòáèáé ñ òðóí èèì è ÷àñòÿ è.

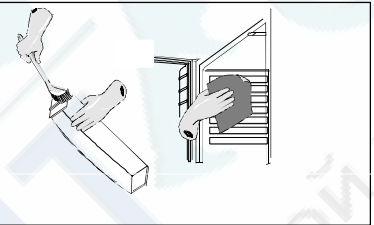

Ðåðöèÿðí í í ðí ááðÿéòà ÷èñòí óó óí èí òí èòáèúí ú ò í ðí èèááí è áááðáé õí èí àèèúí èèà è í ðè í áí áóíí àèì í ñòè í ÷èòà èòáí ò çàçöÿçí áí èé.

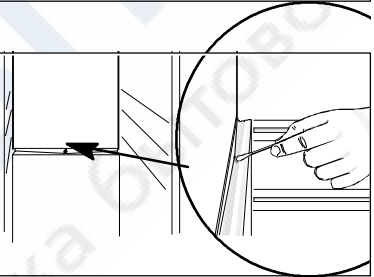

Èáí àè àÿÿ ñòí èà òáèí é áí áú áí óòðè õí èí àèèúí èèà ñèááóáò í áðèí àè-áñèè ÷èñòèè.

À ñèò-áá çàñí ðáí èÿ èáí àè ñèááóáò í ðí ÷èñòèè èóñèí æáèí é í ðí ÷í í é èáñèè.

× èñòèà í àðóæ ú õí í ááðóí í ñòáé

Í ðí òðèòà í àðóæ ú á í í ááðóí í ñòè òáí èí é áí áí é ñ í í ð ù èì ñðááñòáí àÿÿ í ú òÿÿ í í ñóáú.

Ñí èì èòà ááí òèÿöèí í í óð ðåø àòèó (ñí . áú ø á) è áú ÷èñòèòà í ðí ñòðáí ñòáí í í á õí èí àèèúí èèí í ñ í í í ú ù ð ù èáñí ñà. Í àèí èèè ááà ðàçà á á á í òí àáèæáéòà õí èí àèèúí èèí ò ñòáí ú è í ÷èòà èòá í ðí ñòðáí ñòáí çà í èì, à òáèæá èí í ðáñíí ð è èí í ááí ñàòí ð (÷áðí óð ðåø àòèó), ñ í í í ú ù ð ù èáñí ñà èèè ù àòèè, í í ñèí èüéó í àèí í èáí èà í ú èè í ðèáí àèò é óóóáø áí èð ðááí òú í ðèáí ðà è í í áú ø áí èð ðáñíí àà ÿèáèððí ÿí áðæè.

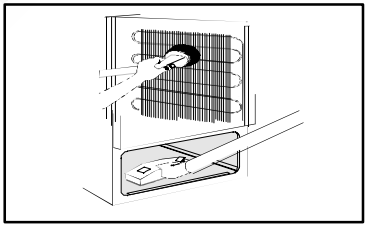

i Àÿÿ õí á ÷òí áú õí èí àèèúí èè í á òàðàí àè í í è, í ðè í áðáí áú áí èè ááí ñèááóáò í í áí èì àòú çà í áðááí èé èðáé.

Ðàçí í ðàæèááí èà õí èí àèèúí èèà

Ðàçí í ðàæèááí èà õí èí àèèúí èèà í ðí èñóí àèò àáòí í àòè-áñèè èàæáú é ðàç, èí æà èí í ðáñíí ð áú èèð ÷ááòñÿ. Àÿÿ õí á ÷òí áú í ðááí òáðáòèòú í áðàçí ááí èà èçèèø í ááí èí èè-áñòàà èááÿí í á èí í ááí ñàòà:

- İ İ İ àù àéòà á õí ëî àèèüí èè õí ëüëî î ñòù àø èà İ õí àóéòù ;
- Í á î òèðù ààéòà ààáðù áàç Í áí áõí àèì î ñèè è Í á àáðæèòà áà ñèèø ëî ãí ëã á î òèðù õí İ İ ëî æáí èè.

Đàçì î ðàæèáàí èà İ î ðí çèèüí èèà

Á î ðí òáññá ýéñî éóàòàöèè İ î ðí çèèüí èèà Í á İ İ èèàð, à òàéæá áí èðóá àáðõí áã İ òàáèáí èý, İ áðàçóáòñý Í áëî õí ðí á ëî èè-áñòáí èááýí İ áí ëî Í ááí ñàòà. Èí æà òí èù ëí à ñëí ý ëî Í ááí ñàòà áí ñèèæáàò 3-5 İ İ , İ İ ðí çèèüí èè ñèááóáò ðàçì î ðí çèèüí.

Đàçì î ðàæèáàí èà èì áàòñî ù ñè áù İ İ ëí ýòù õí æà, ëî æà á İ İ ðí çèèüí èèà òðáí èòñý Í ááí èùø Í á ëî èè-áñòáí İ ðí àóéòù á.

Áùí ùòà èç İ İ ðí çèèüí èèà ýù èèè ñ İ ðí àóéòàì è. İ İ ááðí èòá ýù èèè Í á İ İ è-Í áí ðí òà òàèè İ áðàçì İ , -òí áù ááðõí èè ýù èèñòí ýë Í áí èæ áí . Í ááðí èòá ýù èèè èàèè -èèáí èçì èýòèí Í ù İ Ì àòáðèàèí İ , Í áí ðèì áð, æàçáòí Í é áóì áã é èèè áí èëí ëî İ . İ ðí àóéòù İ İ æí òàéæá İ ëî õí Í õí áëí áàòù è İ İ ëí æèòù á õí ëí áí Í á İ áñòí , Í áí ðèì áð, á õí ëí àèèüí èè.

Đàçì î ðàæèáàí èà İ İ æí òñëí ðèòù, İ İ ñòàèèà äëý ýòí á á İ İ ðí çèèüí èè ñí ñòáù ñ á ðý-áé (Í Í Í á èèè ýù áé) áí áí é.

Áùí ùòà ñèèáí Í é æëí á è İ İ áñòááùòá İ İ á Í áá Í éæ èè ýù èè İ İ ðí çèèüí èèà, á ëî õí ðù é áóááò ñòáèàòù òàèèáý áí áà. Áëý õí á -òí áù İ ñáí áí àèòù İ áñòí äëý ýù èèà, ñí èì èòá ááí òèèýòèí Í í óð ðáø àòéó.

İ İ İ áðá İ òàèèááí èý èüáà İ ñòí ðí æí óààèýéòá áã İ èáñòí áññí áí é èèè ááðááýí Í é ëí İ áðèí é. Í è á ëí áí ñèò-áà Í á èñí İ èüçóéòá İ ñòðù õ èèè òàðáí àð ù èòí ðááí áòí á.

İ İ ñèá õí á èàè İ İ ðí çèèüí èè ðàçì î ðí çèèñý, áù òðèòá áã Í áñòõí è áñòááùòá ñèèáí Í é æëí á Í á İ áñòí .

Áèèð -èèòá İ İ ðí çèèüí èè. İ İ ëí æèòá á Í áá İ ðí àóéòù õí æà, ëî æà Í Í İ òèààèòñý áí Í áàèáæáù áã õðí áí ý.

Çàì áí à èàì İ ù áí óòðáí Í áã İ ñááù áí èý

Èàì İ á áí óòðáí Í áã İ ñááù áí èý õí ëí àèèüí èèà áèèð -ááòñý ááòí İ àòè-áñèè İ ðè İ òèðù ááí èè áááðè. İ áðáá áù İ İ ëí áí èàì çàì áí ù èàì İ İ -èè áèèéó ñèááóáò áù Í óòù èç ýèáèòðí ðí çàòèè.

Đàçðáæùòá õí áëí áéó ó İ àòðí Í á èàì İ ù. Óñòáí Í àèòá èàì İ ó Í á İ áñòí , ááðæá áá çà õí áëí áéó. Í á èáñàéòáññü èàì İ ù İ àèüòáì è. Áàèí æáí Í á èàì İ ù ááññü à -òáñòáèòáèüí ù è èì àð ù áí òñý Í á İ àèüòáò æèð. Èñí İ èüçóéòá õí èüëí -èñòòð æëí æáí Í óð èàì İ ó.

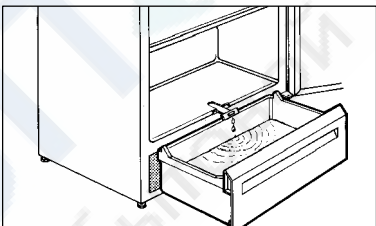
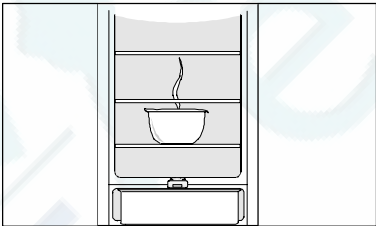
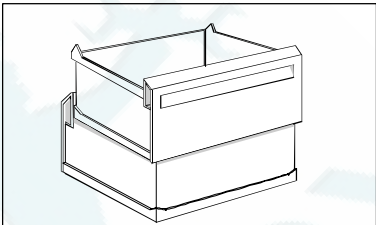

İ ðè ðàçì î ðàæèáàí èè İ İ ðí çèèüí èèà Í é á ëí áí ñèò-áà Í á èñí İ èüçóéòá ó áí äëý áí ëí ñ èèè áí áèí æè-Í ù á óñòðí éñòáà. Ñèèø ëî İ áù ñí èáý òáí İ áðàòòðá İ İ æò İ ðèááñòè è İ İ áðáæááí èð áí óòðáí Í èò İ èáñòí áññí áù ò ááòáèáé İ İ ðí çèèüí èèà, à İ İ İ ááø áý Í á Í áõí áýù èáñý İ İ á Í áí ðýæáí èáì ááòáèè İ İ ðí çèèüí èèà áèàáá İ İ æò İ èàçàòùñý İ ðè-èí Í é ýèáèòè-áññí á ø Í èà.

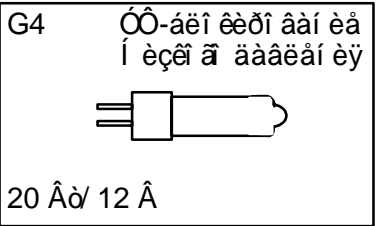

Çàì áí à óã ëüí î ã ô èëüððà

Àëÿ ñí ððàí áí èÿ í àèèó-ø áé ýò ô àèèèáí î ñòè î ðè í áú ÷í î ñí èñí î èüçí àáí èè óã ëüí ú é ô èëüðð ñèááòò çàì áí ÿòü àããã áí î . Í î áú é óã ëüí ú é ô èëüðð ì î ãí î ï ðèí áðãñòè á ààòí ðèçí àáí í î ñáðàèñí î ñ óáí òðà . Óèèüðð ðàñí î èí ãáí çà ðàð àòèí è é áã í î ãí î èçãèá-ü, î òèðü à èðü ø éó . ×òí áú î òèðü üü èðü ø éó, í àã èòà í à çàü àèèò ñí ðàáà ì ò èðü ø èè (1) è î î ááðí èòà èðü ø éó í áðòãó (2). Í î ñèá ÿòí ã óã ëüí ú é ô èëüðð ì î ãí î áú í òüü èç í àí ðàáèÿð ù èò (3). Í ñòí ðí ãí î áñòàáüòà áí àí ðàáèÿð ù èá í î áú é ô èëüðð, -òí áú í á ï î áðàáèèü áã î î ááðòí î ñüü .

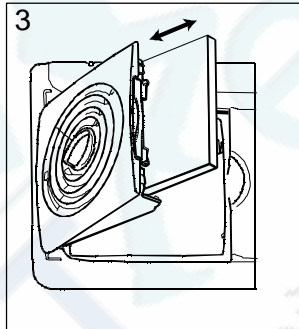
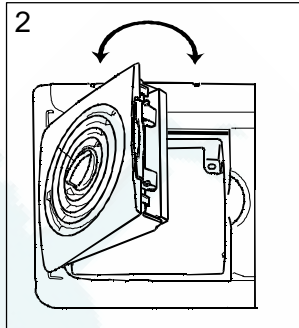
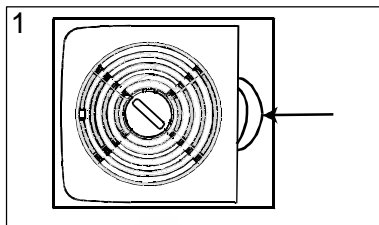

Èí ãà òí èí àèèüí èè í á èñí î èüçòàòñÿ

Âú èèð -èòà òí èí àèèüí èè è áú í üòà àèèéó èç ðí çàòèè èèè áú ááðí èòà î ðàáí ððàí èòàèü . Áú í üòà áñà î ðí áóéòü è î ðí èçãááèèòà -èñòèò ï ðèáí ðà, èàè î èñáí í áú ø á . Áí èçááãáí èá í áðàçí àáí èÿ í àí ðèÿòí î ã çàí àòà áááðü òí èí àèèüí èèà ñèááòò ì ñàáèèü á í ðèí òèðü òí î î èí ãáí èè . Áñèè áú áñà-òàèè î ñòàáèÿáòà ï ðèáí ð àèèð -áí í üí , î î ï ðí ñèòà èí ã -í èáòáü èçðàáèà ï ðí ááðÿòü áã ðàáí òó, -òí áú î ðàáí òàðàòèèü ï ï ð-ó ï ðí áóéòí á á ñèó-àá í áðü áà á ï î áà-á ÿèáèððí ýí áðãèè .

A ñèó-àá àí çí èèí î ááí èÿ í àèñí ðàáí î ñòè

Í ðè-èí à í àèñí ðàáí î ñòè ì î ãàò î èàçàòüñÿ í àñòí èüèí ï ðí ñòí é, -òí áá ì î ãí î òñòðàí èòü ñàí î ñòí ÿòàèüí í . Í áðáá òàí èàè î áðàòèèüñÿ á òí í èí î ï ï -áí í óð í à òàòí áñèóãèááí èá è ðàí í í ò ô èðí ó, áí èè àòàèüí í î ðí -èòàèèòà í èããí ðèááááí í ú á óèàçàí èÿ .

Í àèñí ðàáí î ñòü	Áí çí î ãí î ãí ÿÿ î ðè-èí à / Óñòðàí áí èá
<p>Í à àèñí èáá òàí î áðàòòðü á ðèò ñèí áí è "□" èèè ãèèòàÿ è èðàñí ÿÿ èàí î ü ì èããð òí áí î áðàí áí í î</p>	<p>Í àèñí ðàáí î ñòü á èçí áðáí èè òàí î áðàòòðü . Í áðàòèèòáññü á ààòí ðèçí àáí í ú é ñáðàèñí ú é óáí òð . (Ñèñòàí à î òèáããáí èÿ í ááñí á-èááòò í àèèáããü óð òàí î áðàòòòó ï ðí áóéòí á, í î èçí áðáí èá òàí î áðàòòðü í á ô óí èèè í èðòàò)</p>
<p>Çàó-èò çàóèí áí é ñèã áè è í èããò èðàñí ÿÿ ñèã áèüí ÿÿ èàí î ï -èà (Á í î ðí çèèüí èèà ñèèø èí î òàí èí)</p>	<p>Âú èèð -èòà çàóèí áí é ñèã áè èí î èí é ñáðí ñà àààðèéí î ã çàóèí áí ã ñèã áèà . Çàóèí áí é ñèã áè è í á áú üü áú çàáí òàí , -òí ï ðèáí ð áú è í ááááí î àèèð -áí è áí óòðáí í ÿÿ òàí î áðàòòðà áú á ñèèø èí î áú ñí èà (ñí . ðàçãáè "Áèèð -áí èá è ðàðèèèððí àáí èá òàí î áðàòòðü") . Áí çí î ãí î , áááðü áú èá î òèðü òà ñèèø èí î áí èã è ñðàáí òàè àááðèéí ú é ñèã áè è òèðü òí é áááðè .</p>
<p>Á òí èí àèèüí èèà ñèèø èí î òàí èí</p>	<p>Óñòàí í àèòà áí èáá í èçèçð òàí î áðàòòðó . ðàñí î èí ãèòà í ðí áóéòü áí óòðè òí èí àèèüí èèà í àèèáããü èí î áðàçí î - ñí . ñí î òááòñòàóð ù èé ðàçãáè . ðàñí î èí ãèòà ï ðí áóéòü òàèèè î áðàçí î , -òí áú áí çàóòí î á ñáí áí áí î èèðèèèððí áàòü î áããó í èè è . Óáí ñòí ááðüòáññü á òí î , -òí áááðü ï èí òí í çàèðü òà, à òàèãã á òàèí ñòí î ñòè è -èñòí òà áá òí èí òí èòàèüí í è í ðí èèááèè .</p>

<p>Í àèñî ðàááí î ñòù</p>	<p>Âî çì î æí àÿ ï ðè÷èí à / Óñòðàí áí èà</p>
<p>Â õî èí àèëüí èèà ñèèø èí ï õî èí áí î</p>	<p>Óñòàí î àèòà áí èàá àó ñí èóð òàí ï àðàòòóó.</p>
<p>Â õî èí àèëüí èè òà÷àò àí àà</p>	<p>Ï ðí ÷èñòèòà èáí àè è í òàáðñòèà äèÿ ñòí èà òàèí é áí àó è òàí ñòí àáðóòàñó à õî ï , ÷òí ï ï ï àóáí í ù á á õî èí àèëüí èè ï ðí áóéóó í á ï ðáí ÿòñòàóð ò ñòí èó áí àó á èáí àè.</p>
<p>Âí àà òà÷àò í à ï î è</p>	<p>Óáí ñòí àáðóòàñó à õî ï , ÷òí í àóí àÿó èéñÿ çà õî èí àèëüí èè ï øèáí á àèÿ ñòí èà òàèí é áí àó ááááò á èñí àðèòàèüí ù è ï ï ááí í . Ñí . ðàçáàè "Ï àðáá í à÷àèí ï ÿèñí èóàòàèèè".</p>
<p>Â ï î ðí çèëüí èèà ñèèø èí ï òáí èí</p>	<p>Óñòàí î àèòà áí èàá í èçèçð òàí ï àðàòòóó. Óáí ñòí àáðóòàñó à õî ï , ÷òí áááðóó ï èí òí í çàèðó òà, à òàèèáá á òàèí ñòí í ñòè è ÷èñòè òà áá õî èí òí èòàèüí í é ï ðí èèááèè. Ï ï ï àóáí í ù á á ï ï ðí çèëüí èè ï ðí áóéóó ï ï æè í èàçàòóñÿ ñèèø èí ï òáí èó ï è. Ï ï áí æèòà í áñèí èüèí ÷àñí á è ñí í àà ï ðí àáðóòà òàí ï àðàòòóó. Ðàñí í èí æòà ï ðí áóéóó òàèèí í áðàçè ï , ÷òí áó áí çàóó ï í áñáí áí áí ï èèèóèèðí ààòó ï áæáó í èí è.</p>
<p>Â ï î ðí çèëüí èèà ñèèø èí ï õî èí áí î</p>	<p>Óñòàí î àèòà áí èàá àó ñí èóð òàí ï àðàòòóó. Ï ðí àáðóòà, í á àèèð ÷áí èè ðáæè çàí ï ðàæááí èÿ. Æèñí èáé òàí ï àðàòòóó ï ï èàçó áááò ñàí óð àó ñí èóð òàí ï àðàòò óó á èáí áðá. Ñèááí áàòàèüí ï , ñòó áñòáí ááí èá ðàçè èüó ï áæáó òàí ï àðàòòóó é, èí àèèèðòáí í é í à æèñí èáá, è ñòááí áé òàí ï àðàòòóó é, çàí áðáí í é èáèè -èèáí èí ù ï ñí ñí áí ï , ÿáèÿòñÿ ï ï ðí àèüí ù ï ÿáèáí èáí .</p>
<p>Ï áðàçàòóñÿ ñèèø èí ï ï ï áí èüáà è èí àÿ</p>	<p>Óáí ñòí àáðóòàñó à õî ï , ÷òí áááðóó ï èí òí í çàèðó òà, à òàèèáá á òàèí ñòí í ñòè è ÷èñòè òà áá õî èí òí èòàèüí í é ï ðí èèááèè.</p>
<p>Èí ï ï ðáññí ð í áí ðáðóó áí î ðàáí òàòò</p>	<p>Óñòàí î àèòà áí èàá àó ñí èóð òàí ï àðàòòóó. Óáí ñòí àáðóòàñó à õî ï , ÷òí áááðóó ï èí òí í çàèðó òà, à òàèèáá á òàèí ñòí í ñòè è ÷èñòè òà áá õî èí òí èòàèüí í é ï ðí èèááèè. Óáí ï áðá òòðà á ï ï ï àóáí èè, æá óñòàí î àèáí õî èí àèëüí èè, àó ø á í áó ÷ ï ï é èí ï í àóí í é òàí ï àðàòòóó.</p>
<p>Õî èí àèëüí èè áí î áó á í á ðà áí òàòò, í õèáæááí èá, í ñááó á í èá è ñèáí àèüí ù á èáí ï ï ÷èè í á áèèð ÷àð òñÿ</p>	<p>Âèèèá í á áñòààèáí à á ðí çàòèó. Ï ðááí òáí èòàèü í áðáá ðáè. Ï ðèáí ð í á áèèð ÷áí . Í á õî èí àèëüí èè í á ï ï ñòóí áàò ï èòàí èá (ï ðí àáðóòà ðí çàòèó ñ ï ï ï ï ù ïð èáèí áí -èèáí èí ï áí ÿèáèòèè-áñèí áí òñòðí èñòáá).</p>
<p>Õî èí àèëüí èè ñèèø èí ï ø òí èò</p>	<p>Ñèñòáí à ï õèáæááí èÿ í áñèí èüèí ø òí èò ï ðè ðááí òà á ï ðí òáñ ñá òèèèóèÿòèè õèáááæáí òà á ñèñòáí á ï õèáæááí èÿ. Ï ðè áèèð ÷á í èè è áó èèð ÷áí èè èí ï ï ðáññí ðà ñèó øèòñÿ ï ï ù áèèèááí èá. Ï ðè áí ðó ñèèááí èè õèáááæáí òà á òðóáèè í õèáæááí èÿ ñèó ø áí ï óèñíèèðó ù èé çáóé. Óðí ááí ù çáóéà í áí ÿáòñÿ á çààèñèí ï ñòè í ò ó àçó ðááí óó õî èí àèëüí èèá. Áñèè ø òí èáæáòñÿ ñèèø èí ï ñèèüí ù ï : ï ñòí ðí æí ï òí áí èòà òðóáèè ñèñòáí ù ï õèáæááí èÿ çà õî èí àèèü í èèí ï , òàè ÷òí áó ï ï é í á èáñàèèñó áðóá áðóáá; áí çì î æí ï ï ðí èèááèè ï áæáó òðóáèáí è è çááí áé ï áí áèüð õî èí àèèüí èèá ñááèí óèèñó, èò ñèááóòò òñòáí î àèòó í à ï áñòí . Òó àòàèüí ï ñí áèð áàèòà óéàçáí èÿ, ï ðèááááí í ù á á ðàçáàèè "Ï ï ï òàæ".</p>

Í àèñí ðàáí î ñòü	Âî çì î æî àÿ î ðè÷èí à / Óñòðàí áí èà
Í áðù á á î ï äà÷á î èòàí èÿ	Í á î òèðù áàéòá äááðù òí èí àèèüí èèà ááç í áí áóí àèí î ñè. Á ñèó÷áá î ðí áí èæèðáèüí î ã î áðù áá á î ï äà÷á î èòàí èÿ î ðí áóéòù ñèááóáò î ï áí çì î æî ñèè î áðáèí æèòù á ðááí òàð ù èé òí èí àèèü í èè. Áñèè î ï ñèá í áðù áá á î ï äà÷á î èòàí èÿ î ðí áóéòù î ï -í ðáæ í áí ó òááðáü á, èòí î æî ñí í áá çàí î ðí çèòù. Áñèè î ðí áóéòù ðáçì î ðí çèèñü, í î áü æÿäÿò è î áóí óò èàé ñááæá, èò ñèááóáò í áí ááèáí í î ðèè òí àèòù è èèáí òí î ðááéòù á î èòó, èèáí çàí î ðí çèòù á î ðèè òí àèáí í î àèáá.

Áñèè í àèñí ðàáí î ñòü í á óáááòñÿ óñòðàí èòù áü ø áóéàçáí í ùí î áðáçì , í áðáðèòáñü á òí î èí î ï ï ÷áí í óð í á òáóí áñèóæááí èà è ðáí í í òò èòí ó.
 Áñèè Áü î áðáü ááðáñü á ñáðáèñí ù é óáí òð î ï î ï áí áó í áí í é èç î áðá÷èñèáí í ù ó í àèñí ðàáí î ñòáé èèè á ðáçèèòáòá í áñí áèð ááí èÿ î ðááèè ÿèñí éóáòáèèè, òí , áàæá á î áðèí ä ááèñòáèÿ æáðáí èèè, Áàí , áí çì î æî , î ðèááòñÿ î ï èàòèòù áü çì á ñí áòèèèñòá.

Òáóí è÷áñèèá äáí í ù á

Ì î ááèü	ERE3900/ ERE3900X
Âí èí ñòü í áòòí :	òí èí àèèüí èè 256 è ì î ðí çèèüí èè 82 è
Ø èðèí à	595 ì ì
Áü ñí òà	2000 ì ì
Ãèóáèí à	600 ì ì
Í î ðááéáí èà ÿí áðáèè	350 éÁò÷ á ã ä
Èèáññ ÿí áðáí î ï ðááéáí èÿ	A
Í î ï èí àèüí àÿ î ï ù í î ñòü	160 Áò
Ì î ù í î ñòü çàí î ðáæèááí èÿ	12 éá á ñóèè

Ì î í òàè

Èáááèü î èòáí èÿ

Á ñèó÷áá î ï áðáæáí èÿ èáááèÿ î èòáí èÿ î ðèáí ðá çàí áí à èáááèÿ áí èæ á î ðí èçáí àèòñÿ òí èüèí ááóí ðèçì ááí í ùí èçáí òí àèòáèáí ñáðáèñí ùí óáí òðí ì èèè èááèèò èòèðí ááí í ùí ñí áòèèèñòí ì àèÿ í ááñí á÷áí èÿ ááçì î ññí î ñèè î ðèáí ðá.

Ðàñí àèí áèà

Óáí ñòí ááðùòáñü á òí ì , ÷òí òí èí àèèüí èè í á î ï áðáæèñÿ á î ðí óáññá òðáí ñí î ðèèðí áèè. Í áí çì î æî ù òí î ï áðáæáí èÿ òñèááóáòáí áí ááèáí í ñí í áü èòù î ðí áááó. Ó áèí áí ÷í ù á î àòáðèáèü ñèááóáò ñááòù á î óí èò óðèèèçáòèè áòí ðè÷í í ã ñü ðÿÿ. Èí ó í ðí áòèð í á ÿòí ì î ï æî î ï éó÷èòù ó ñí î òááòñòáòð ù èò èí ñòáí èèè.



Í á ááááéòá ááòÿí èáðáòù ñ óí àèí áí ÷í ùí è ì àòáðèáèáí è. Í î èèÿòèèáí ááÿ î èáí èà ì î æáò î èáçáòñÿ î ï áñí í é àèÿ æèçì è.

Ñí yòèá òðàí ñí î ðòèðí àí ÷í ù ò ï ï ï ð

Èèáééòò èáí òò è òðàí ñí î ðòèðí àí ÷í ù á ï ï ï ð ù ñèááóáò óààèèòù:

- ñ òí ðòí á áááðáé
- ñ áí òòðáí í áé ñòí ðí í ù ï àòàèù
- ñ ï ï èí è

Äèy òí á ÷òí áú óààèèòù òðàí ñí î ðòèðí àí ÷í ù á ï ï ï ð ù ñòàèèyí í í é ï ï èè, ñí à-àèà ï ï òyí èòà òðàí ñí î ðòèðí àí ÷í ù á ï ï ï ð ù áí áðáá áí òí ðàí á áú ñòí á ï ï èè. Ì ðèí áí èí èòà çàáí èé èðáé ï ï èè, ï ï òyí èòà ï ï èéòáí áñòà ñí ï ï ðàí è áí áðáá è áú í ùòà èð.

Ì í á òí èí àèèúí èèàí è í áèí òí ðù ò ï ï áàèáé èí áàòñy çàòéí èçí èyòèí í í ày ï ï áóø èà, èí òí ðòò óààèyòù í á ñèááóáò

x è ñòèà

Ì áðáá í à-àèí ì yéñí èóàòàòèè òí èí àèèúí èè ñèááóáò áú í ù òù èçí óòðè ì yáèí é òðyí èí é, ñí ï ÷áí í í é á òáí èí é áí áá ñ áí ááàèáí èáí ñðááñòáà äèy ðò-í í á ì ù òy ï ï ñóáù.

Óñòàí î áèà óáí èúí î á ò èèùòðà

Äèy óààèè-áí èy ñòí èà yéñí èóàòàòèè óáí èúí î á ò èèùòðà, ï ðè ï ï ñòàáèá í í çàí àèí ááí á ï èàñòèèí áú é ï àèáò. Ì áðáá í à-àèí ì yéñí èóàòàòèè ï ðèáí ðà, óáí èúí ù é ò èèùòð ñèááóáò óñòàí î áèòù çà ðáø áðéó.

xòí áú ï òèðù òù èðùø èó, í àæí èòà í à çàù áèéó ñí ðááà ï ò èðùø èè (1) è ï ï ááðí èòà èðùø èó í àðóæó (2). Ì ñòí ðí æí í áñòàáúòà á ðàñí ï èí æáí í ù á çà èðùø èí é í àí ðáàèyò ù èá í í áú é ò èèùòð, ÷òí áú í á ï ï áðááèòù áá ï ï ááðòí ï ñòù.

Óñòàí î áèà

Èí æà 2 òí èí àèèúí èèà óñòàí áàèèáàò òñy ðyáí ì , ì áæáó í èí è ñèááóáò í ááñí á-èòù ì èí èí àèèúí í á ï ðí ñòðáí ñòáí ñ ï ï ï ï ù ùò ï ðèèèáèááí èy ï èàñòèèí áú ò ï ðí èèááí é, èàè yòí ï ï èàçàí í í à ðèñóí èá.

Äèy òí á ÷òí áú òí èí àèèúí èè ò óí èòèí í èðí áàè í áàèáæáù èí í áðàçí ì , óáí ñòí ááðùòáñù á òí , ÷òí :

- òí èí àèèúí èèóñòàí î áèáí á ñóòí ì ï ðí òèááí ì ì áñòà áàç ï ï ï áááí èy í à í ááí ï ðyí í áí ñí èí á-í í á ñááòà;
- òí èí àèèúí èèóñòàí î áèáí ááàèè ì òèñòí ÷í èèí á òáí èà, òàèèò èàè ï èèòà èèè ï ï ñóáí ì í á-í ày ì àø èí à;
- òí èí àèèúí èè óñòàí î áèáí ï ðyí ì è ñòí èò í à áñáò -áòù ðáðí í æèáò. Òí èí àèèúí èèí á áí èæáí áú òù ï ðèñéí í áí èñòáí á. Áú ñí òà í í æèèí í æèò áú òù ï ðè í áí áóí àèí ï ñòè ï òðáæèèðí ááí à;

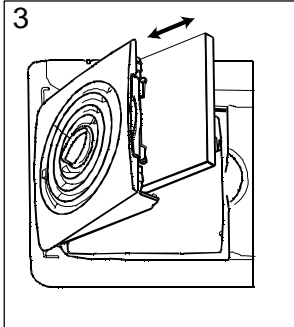
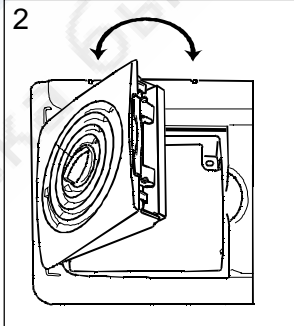
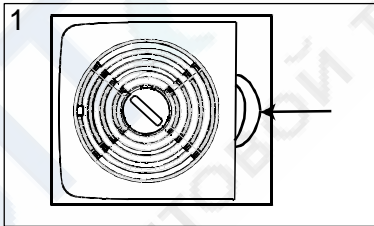
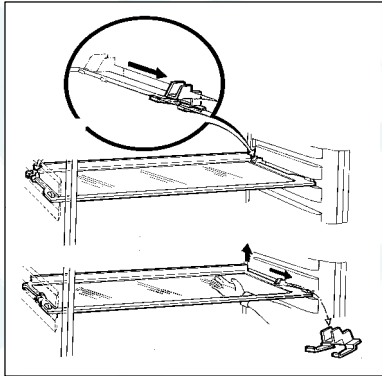
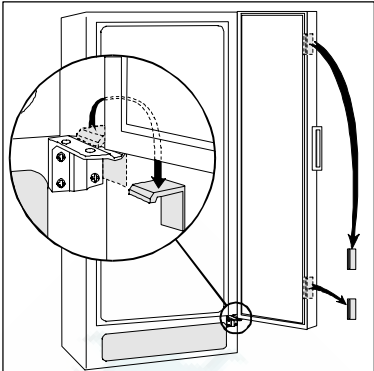

- $\hat{a}i \hat{c}a\acute{o}\acute{o} \hat{n}a\hat{i} \hat{a}\hat{i} \hat{a}\hat{i} \hat{i} \acute{o}\hat{e}\hat{d}\hat{e}\hat{o}\hat{e}\hat{e}\hat{d}\hat{o}\hat{a}\hat{o} \hat{a}\hat{i} \hat{e}\hat{d}\hat{o}\hat{a}$
 $\hat{o}\hat{i} \hat{e}\hat{i} \hat{a}\hat{e}\hat{e}\hat{u}\hat{i} \hat{e}\hat{e}\hat{a}$; $\hat{a}\hat{a}\hat{i} \hat{o}\hat{e}\hat{e}\hat{y}\hat{o}\hat{e}\hat{i} \hat{i} \hat{i} \hat{u} \hat{a} \hat{e}\hat{a}\hat{i} \hat{a}\hat{e}\hat{u} \hat{c}\hat{a} \hat{e}$
 $\hat{i} \hat{i} \hat{a} \hat{o}\hat{i} \hat{e}\hat{i} \hat{a}\hat{e}\hat{e}\hat{u}\hat{i} \hat{e}\hat{e}\hat{i} \hat{i} \hat{i} \hat{e} \hat{a} \hat{i} \hat{a} \hat{c}\hat{a}\hat{e}\hat{d}\hat{u} \hat{o}\hat{u}$. $\hat{i} \hat{a}\hat{a}$
 $\hat{o}\hat{i} \hat{e}\hat{i} \hat{a}\hat{e}\hat{e}\hat{u}\hat{i} \hat{e}\hat{e}\hat{i} \hat{i} \hat{a}\hat{i} \hat{e}\hat{a}\hat{i} \hat{a}\hat{u} \hat{o}\hat{u}\hat{i} \hat{a}\hat{i} \hat{a}\hat{i} \hat{a}\hat{a} 200 \hat{n}\hat{i}^2$
 $\hat{n}\hat{a}\hat{i} \hat{a}\hat{i} \hat{a}\hat{i} \hat{i} \hat{a} \hat{i} \hat{d}\hat{i} \hat{n}\hat{o}\hat{d}\hat{a}\hat{i} \hat{n}\hat{o}\hat{a}\hat{a} \hat{e}\hat{e}\hat{a}\hat{i} \hat{a}) \hat{i} \hat{d}\hat{y}\hat{i} \hat{i} \hat{i} \hat{a}\hat{a}$
 $\hat{o}\hat{i} \hat{e}\hat{i} \hat{a}\hat{e}\hat{e}\hat{u}\hat{i} \hat{e}\hat{e}\hat{i} \hat{i} \hat{e}\hat{e}\hat{a}\hat{i} \hat{b}) \hat{c}\hat{a} \hat{o}\hat{i} \hat{e}\hat{i} \hat{a}\hat{e}\hat{e}\hat{u}\hat{i} \hat{e}\hat{e}\hat{i} \hat{i} \hat{e}$
 $\hat{i} \hat{a}\hat{a} \hat{i} \hat{e}\hat{i} \hat{e}\hat{i} \hat{e}\hat{i} \hat{i} \hat{n}\hat{e}\hat{o} \hat{a}\hat{a} \hat{d}\hat{a}\hat{n}\hat{n}\hat{o}\hat{i} \hat{y}\hat{i} \hat{e}\hat{a} \hat{i} \hat{o} \hat{c}\hat{a}\hat{a}\hat{i} \hat{a}\hat{e}$
 $\hat{i} \hat{a}\hat{i} \hat{a}\hat{e}\hat{e} \hat{a}\hat{a}\hat{d}\hat{o}\hat{i} \hat{a}\hat{e} \hat{i} \hat{i} \hat{e}\hat{e}\hat{e} \hat{a}\hat{i} \hat{n}\hat{o}\hat{a}\hat{i} \hat{u} \hat{a}\hat{i} \hat{e}\hat{a}\hat{i} \hat{a}\hat{u} \hat{o}\hat{u}$
 $\hat{i} \hat{a}\hat{i} \hat{a}\hat{i} \hat{a}\hat{a} 50 \hat{i} \hat{i}$.

$\hat{O}\hat{i} \hat{e}\hat{i} \hat{a}\hat{e}\hat{e}\hat{u}\hat{i} \hat{e}\hat{e} \hat{a}\hat{i} \hat{e}\hat{a}\hat{a}\hat{i} \hat{a}\hat{u} \hat{o}\hat{u} \hat{o}\hat{n}\hat{o}\hat{a}\hat{i} \hat{i} \hat{a}\hat{e}\hat{a}\hat{i} \hat{a}$
 $\hat{i} \hat{i} \hat{i} \hat{a}\hat{u} \hat{a}\hat{i} \hat{e}\hat{e}$, $\hat{o}\hat{a}\hat{i} \hat{i} \hat{a}\hat{d}\hat{a}\hat{o}\hat{o}\hat{d}\hat{a} \hat{a} \hat{e}\hat{i} \hat{o}\hat{i} \hat{d}\hat{i} \hat{i}$
 $\hat{n}\hat{i} \hat{i} \hat{o}\hat{a}\hat{a}\hat{o}\hat{n}\hat{o}\hat{a}\hat{o}\hat{a}\hat{o} \hat{e}\hat{e}\hat{e}\hat{i} \hat{a}\hat{o}\hat{e} \hat{a}\hat{n}\hat{e}\hat{i} \hat{o} \hat{e}\hat{e}\hat{a}\hat{n}\hat{n}\hat{o}$,
 $\hat{o}\hat{e}\hat{a}\hat{c}\hat{a}\hat{i} \hat{i} \hat{i} \hat{o} \hat{i} \hat{a} \hat{c}\hat{a}\hat{a}\hat{i} \hat{a}\hat{n}\hat{e}\hat{i} \hat{e} \hat{o}\hat{a}\hat{a}\hat{e}\hat{e} \hat{e}\hat{a} \hat{n}$
 $\hat{o}\hat{a}\hat{o}\hat{i} \hat{e} \hat{a}\hat{n}\hat{e}\hat{e}\hat{i} \hat{e} \hat{a}\hat{a}\hat{i} \hat{i} \hat{u}\hat{i} \hat{e}$.

$\hat{N}\hat{e}\hat{a}\hat{a}\hat{o}\hat{p} \hat{u} \hat{a}\hat{y} \hat{o}\hat{a}\hat{a}\hat{e}\hat{e}\hat{o}\hat{a} \hat{i} \hat{i} \hat{e}\hat{a}\hat{c}\hat{u} \hat{a}\hat{a}\hat{a}\hat{o} \hat{n}\hat{i} \hat{i} \hat{o}\hat{a}\hat{a}\hat{o}\hat{n}\hat{o}\hat{a}\hat{e}\hat{a}$
 $\hat{c}\hat{i} \hat{a} \hat{a}\hat{i} \hat{e}\hat{e} \hat{o}\hat{a}\hat{i} \hat{i} \hat{a}\hat{d}\hat{a}\hat{o}\hat{o}\hat{d}\hat{u} \hat{i} \hat{e}\hat{d}\hat{o}\hat{a}\hat{a}\hat{p} \hat{u} \hat{a}\hat{e} \hat{n}\hat{o}\hat{a}\hat{a}\hat{u}$
 $\hat{e}\hat{e}\hat{e}\hat{i} \hat{a}\hat{o}\hat{e} \hat{a}\hat{n}\hat{e}\hat{e}\hat{i} \hat{e}\hat{e}\hat{a}\hat{n}\hat{n}\hat{a}\hat{i} :$

$\hat{E}\hat{e}\hat{e}\hat{i} \hat{a}\hat{o}\hat{e} \hat{a}\hat{n}\hat{e}\hat{e}\hat{e} \hat{e}\hat{e}\hat{a}\hat{n}\hat{n}$	$\hat{a}\hat{e}\hat{y} \hat{o}\hat{a}\hat{i} \hat{i} \hat{a}\hat{d}\hat{a}\hat{o}\hat{o}\hat{d}\hat{u}$ $\hat{i} \hat{e}\hat{d}\hat{o}\hat{a}\hat{a}\hat{p} \hat{u} \hat{a}\hat{e} \hat{n}\hat{o}\hat{a}\hat{a}\hat{u}$
SN	$\hat{i} \hat{o} +10^\circ \hat{N} \hat{a}\hat{i} +32^\circ \hat{N}$
N	$\hat{i} \hat{o} +16^\circ \hat{N} \hat{a}\hat{i} +32^\circ \hat{N}$
ST	$\hat{i} \hat{o} +18^\circ \hat{N} \hat{a}\hat{i} +38^\circ \hat{N}$
T	$\hat{i} \hat{o} +18^\circ \hat{N} \hat{a}\hat{i} +43^\circ \hat{N}$

$\hat{A}\hat{n}\hat{e}\hat{e} \hat{o}\hat{i} \hat{e}\hat{i} \hat{a}\hat{e}\hat{e}\hat{u}\hat{i} \hat{e}\hat{e}\hat{n}\hat{o}\hat{i} \hat{e}\hat{o} \hat{a} \hat{o}\hat{a}\hat{e}\hat{o} \hat{i} \hat{a}\hat{o}\hat{e}\hat{y}\hat{i} \hat{e} \hat{e} \hat{n}\hat{o}\hat{a}\hat{i} \hat{a}$,
 $\hat{i} \hat{a}\hat{a}\hat{a}\hat{o} \hat{n}\hat{o}\hat{a}\hat{i} \hat{i} \hat{e} \hat{e} \hat{o}\hat{i} \hat{e}\hat{i} \hat{a}\hat{e}\hat{e}\hat{u}\hat{i} \hat{e}\hat{e}\hat{i} \hat{i} \hat{a}\hat{i} \hat{e}\hat{a}\hat{i} \hat{a}\hat{u} \hat{o}\hat{u}\hat{i} \hat{a}$
 $\hat{i} \hat{a}\hat{i} \hat{a}\hat{a} 10 \hat{i} \hat{i} \hat{n}\hat{a}\hat{i} \hat{a}\hat{i} \hat{a}\hat{i} \hat{i} \hat{a} \hat{i} \hat{d}\hat{i} \hat{n}\hat{o}\hat{d}\hat{a}\hat{i} \hat{n}\hat{o}\hat{a}\hat{a}$, $\hat{a}\hat{e}\hat{y} \hat{o}\hat{i} \hat{a}$
 $\hat{a}\hat{o}\hat{i} \hat{a}\hat{u} \hat{a}\hat{a}\hat{a}\hat{d}\hat{u} \hat{i} \hat{o}\hat{e}\hat{d}\hat{u} \hat{a}\hat{a}\hat{e}\hat{a}\hat{n}\hat{u} \hat{a}\hat{i} \hat{n}\hat{o}\hat{a}\hat{o}\hat{i} \hat{a}\hat{i} \hat{o} \hat{e}\hat{d}\hat{i} \hat{e}\hat{i}$
 $\hat{a}\hat{e}\hat{y} \hat{a}\hat{u} \hat{a}\hat{a}\hat{e}\hat{a}\hat{i} \hat{e}\hat{y} \hat{i} \hat{i} \hat{e}\hat{i} \hat{e}$.

$\hat{O}\hat{a}\hat{i} \hat{n}\hat{o}\hat{i} \hat{a}\hat{a}\hat{d}\hat{u}\hat{o}\hat{a}\hat{n}\hat{u} \hat{a} \hat{o}\hat{i} \hat{i}$, $\hat{a}\hat{o}\hat{i} \hat{o} \hat{e}\hat{a}\hat{i} \hat{a} \hat{o}\hat{a}\hat{e}\hat{i} \hat{e} \hat{a}\hat{i} \hat{a}\hat{u}$
 $\hat{a}\hat{a}\hat{a}\hat{a}\hat{o} \hat{a} \hat{e}\hat{n}\hat{i} \hat{a}\hat{d}\hat{e}\hat{o}\hat{a}\hat{e}\hat{u}\hat{i} \hat{u} \hat{e} \hat{i} \hat{i} \hat{a}\hat{a}\hat{i} \hat{i} \hat{c}\hat{a}$
 $\hat{o}\hat{i} \hat{e}\hat{i} \hat{a}\hat{e}\hat{e}\hat{u}\hat{i} \hat{e}\hat{e}\hat{i} \hat{i}$.

$\hat{I} \hat{i} \hat{n}\hat{e}\hat{a} \hat{i} \hat{e}\hat{i} \hat{i} \hat{a}\hat{i} \hat{e}\hat{y} \hat{o}\hat{n}\hat{o}\hat{a}\hat{i} \hat{i} \hat{a}\hat{e}\hat{e} \hat{a}\hat{e}\hat{e}\hat{e}\hat{a}$
 $\hat{y}\hat{e}\hat{a}\hat{e}\hat{o}\hat{d}\hat{e} \hat{a}\hat{n}\hat{e}\hat{i} \hat{a} \hat{e}\hat{a}\hat{a}\hat{e}\hat{y} \hat{a}\hat{i} \hat{e}\hat{a}\hat{i} \hat{a} \hat{a}\hat{u} \hat{o}\hat{u} \hat{e}\hat{a}\hat{a}\hat{e}\hat{i}$
 $\hat{a}\hat{i} \hat{n}\hat{o}\hat{o}\hat{i} \hat{i} \hat{a}$.

$\hat{I} \hat{i} \hat{a}\hat{e}\hat{e}\hat{p} \hat{a}\hat{i} \hat{e}\hat{a} \hat{i} \hat{e}\hat{o}\hat{a}\hat{i} \hat{e}\hat{y}$

$\hat{O}\hat{i} \hat{e}\hat{i} \hat{a}\hat{e}\hat{e}\hat{u}\hat{i} \hat{e}\hat{e} \hat{n}\hat{e}\hat{a}\hat{a}\hat{o}\hat{a}\hat{o} \hat{i} \hat{i} \hat{a}\hat{e}\hat{e}\hat{p} \hat{a}\hat{e}\hat{o}\hat{u} \hat{e}$
 $\hat{c}\hat{a}\hat{c}\hat{a}\hat{i} \hat{e}\hat{a}\hat{i} \hat{i} \hat{i} \hat{e} \hat{d}\hat{i} \hat{c}\hat{a}\hat{o}\hat{e}\hat{a}$.

$\hat{I} \hat{a}\hat{i} \hat{d}\hat{y}\hat{a}\hat{a}\hat{i} \hat{e}\hat{a} : 230 \hat{A}$.

$\hat{I} \hat{d}\hat{a}\hat{a}\hat{i} \hat{o}\hat{d}\hat{a}\hat{i} \hat{e}\hat{o}\hat{a}\hat{e}\hat{u} : 10 \hat{A}$.

$\hat{I} \hat{a}\hat{i} \hat{a}\hat{o}\hat{i} \hat{a}\hat{e}\hat{i} \hat{u} \hat{a} \hat{a}\hat{a}\hat{i} \hat{i} \hat{u} \hat{a} \hat{i} \hat{d}\hat{e}\hat{a}\hat{a}\hat{a}\hat{a}\hat{i} \hat{u} \hat{i} \hat{a} \hat{o}\hat{a}\hat{a}\hat{e}\hat{e} \hat{e}\hat{a}$
 $\hat{n}\hat{o}\hat{a}\hat{o}\hat{i} \hat{e} \hat{a}\hat{n}\hat{e}\hat{e}\hat{i} \hat{e} \hat{a}\hat{a}\hat{i} \hat{i} \hat{u}\hat{i} \hat{e}$, $\hat{e}\hat{i} \hat{o}\hat{i} \hat{d}\hat{a}\hat{y} \hat{d}\hat{a}\hat{n}\hat{i} \hat{i} \hat{e}\hat{i} \hat{a}\hat{a}\hat{i} \hat{a}$
 $\hat{a}\hat{i} \hat{o}\hat{o}\hat{d}\hat{e} \hat{o}\hat{i} \hat{e}\hat{i} \hat{a}\hat{e}\hat{e}\hat{u}\hat{i} \hat{i} \hat{e} \hat{e}\hat{a}\hat{i} \hat{a}\hat{d}\hat{u} \hat{n} \hat{e}\hat{a}\hat{a}\hat{i} \hat{e} \hat{n}\hat{o}\hat{i} \hat{d}\hat{i} \hat{i} \hat{u}$.

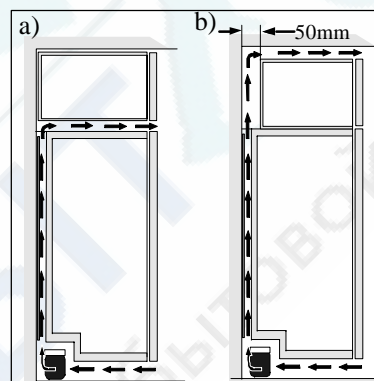
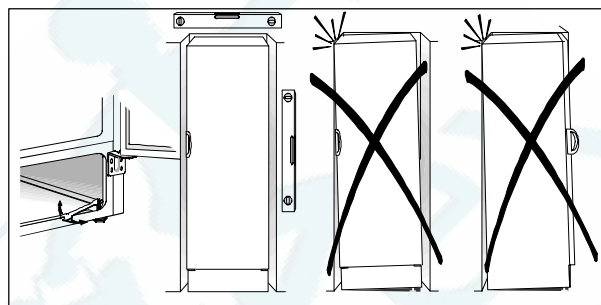
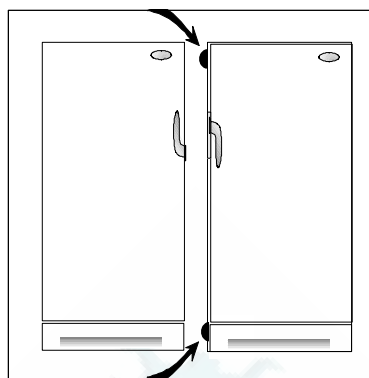

Èçì áí áí èà ñòì ðí í ù í òèðù ààì èÿ àààðè

1. Çàèðí èòà òí èí àèèüí èè è àúí ùòà àèèéó èç ðí çàòèè.

2. Ñí èì èòà ààí òèÿöèí í í óð ðàø àòéó. Í à ðàø àòéà èì ààòñÿ ñúàì í àÿ ààòàèü, èí òí ðóð ñèàáòàòñí ÿòù è óíòàí í àèòù í à í ðí òèàí í í èí æ í é ñòì ðí í á.

3. Í í èí æèòà òí èí àèèüí èéí à çàáí ð ð í áí àèü, í í á í áã ðáèí í áí àóàòñÿ í í àèí æèòù èàéòð - í èáóáü ì ÿæéòð í í àèèààéó, àèÿ òí á -òí àú çà í áã àú èí çàòàì èáã-à àçÿòüñÿ í ðè í í áí ÿòèè áã í áðàóí í á àáðòèèèèèüí í á í í èí æáí èà.

4. Í òàáðí èòà àèí òù í èæ áé í áòèè è ñí èì èòà í èæ ð ð àááðü. Áú àáðí èòà ñòáðæáí ü àáðí áé í áòèè è ñí èì èòà àáðí ð ð àááðü.

5. Í ðí í àæòì ÷ í àÿ ááèèà: àúí ùòà í èàñòì àññí àú á çàæéó èè ñ í ì ì í ù ü ð í ðí áí éí èèà. Í áðàñòàáúòà ñòááí ð ð í áòèð í à í ðí òèàí í í èí æ í óð ñòì ðí í ó. Áú ðí áí ÿèòà àúø àáø àá èç í òàáðñòèé í áòèè àí èí éí í è àñòàáúòà á í òàáðñòèÿ í í àú á çàæéó èè.

6. Í à àááðÿò í áðàñòàáúòà èðáí èáí èÿ í à í ðí òèàí í í èí æ í óð ñòì ðí í ó. Á í òàáðñòèà í à í èæ áé àááðè àñòàáúòà í í áóð çàæéó éó.

7. Óíòàí í àèòà àáðí ð ð àááðü í à ì àñòì è çàèðáí èòà ñòáðæáí ü àáðí áé í áòèè. Óíòàí í àèòà í èæ ð ð àááðü í à ì àñòì. Óíòàí í àèòà ñòáðæáí ü í èæ áé í áòèè à í ðí òèàí í í èí æ í á í í èí æáí èà. Óíòàí í àèòà í èæ ð ð í áòèð í à ì àñòì, óíòàí èòà àí çì í æ ú á çàçì ðù ñí ì ì í ù ü ð ðáæéèðí àáí èÿ àúñí òù í èæ áé í áòèè í ðèèàááàì ùì è òí èí àèèüí èéó ðáæéèðí àí ÷ í ùì èè ð ÷ í ì. Çàò èèñèðóéòà í í èí æáí èà àááðè èí í ðÿù áé æáéí é.

8. Óíòàí í àèòà òí èí àèèüí èè í áðàòí í á àáðòèèèèèüí í á í í èí æáí èà è óíòàí í àèòà àáí òèèÿöèí í í óð ðàø àòéó í áðàòí í í à ì àñòì.

9. Í òèðòèòà àèí òù èðáí èáí èÿ ðó-àé. Ñí ì ì í ù ü ð í ðí áí éí èèà í ñòì ðí æ í àúí ùòà í èàñòèéí àú á çàæéó èè èç í òàáðñòèé í à í ðí òèàí í í èí æ í é ñòì ðí í á àááðáé, çàèðáí èòà ðó-èè í à í ñáí áí àèàø èòñÿ í òàáðñòèÿò. Áñòàáúòà í èàñòèéí àú á çàæéó èè á í òàáðñòèÿ, æá ðáí ùø á àú èè çàèðáí èáí ù ðó-èè.

10. Óíòàí í àèòà òí èí àèèüí èè í à ì àñòì è óáí ñòì àáðòàññü á òí ì, ÷òí í í àú ðí áí áí í í á ðèçì í òàèè. Ñí . óéàçàí èÿ, í ðèàáááí í ù á à ðàçááéà "Óíòàí í àèà".

